

URBANISTIČKO - TEHNIČKI USLOVI

1.	<p>OPŠTINA KOTOR</p> <p>Sekretarijat za urbanizam, stanovanje i uređenje prostora</p> <p>Broj, 03-333/22-8050</p> <p>Kotor, 09.03.2023.g.</p>	
2.	<p>Sekretarijat za urbanizam, stanovanje i uređenje prostora (organ nadležan za postupanje), na osnovu člana 74 Zakona o planiranju prostora i izgradnji objekata ("Službeni list CG", broj 64/17, 44/18, 63/18, 11/19, 82/20, 86/22 i 04/23), člana 1. Uredbe o povjeravanju dijela poslova Ministarstva ekologije, prostornog planiranja i urbanizma jedinicama lokalne samouprave ("Službeni list CG", broj 87/18, 28/19, 75/19, 116/20, 76/21, 141/21, 151/22), podnijetog zahtjeva Kokotović Nenada izdaje:</p>	
3.	<p>URBANISTIČKO - TEHNIČKE USLOVE</p> <p>za izradu tehničke dokumentacije</p>	
4.	<p>za rekonstrukciju postojećeg objekta sa dogradnjom na lokaciji koju čini kat.parc. 140 KO Risan I, u obuhvatu PUP-a Opštine Kotor ("Sl.list CG" – br 95/20).</p>	
5.	<p>PODNOŠILAC ZAHTJEVA:</p>	<p>KOKOTOVIĆ NENAD</p>
6.	<p>POSTOJEĆE STANJE</p> <p>Uvidom u prepis LN br. 190 utvrđeno je sljedeće:</p> <ul style="list-style-type: none"> - kat. parc. 140 KO Risan I se vodi kao dvorište u površini od 500 m²; - kat. parc. 140 KO Risan I se vodi kao pašnjak 2. klase u površini od 244 m²; - na kat. parc. 140 KO Risan I evidentiran je objekat br.1 – porodična stambena zgrada, spratnosti 1P+P+Pn, površine (gabarit) od 115 m²; <p style="text-align: right;">UKUPNO: P= 859 m²</p> <p>Postojeći objekat posjeduje Rješenje o odobrenju izgradnje br. 03-UP 4849/1 od 05.XII.1979.g. za stambenu zgradu spratnosti P+1.</p>	
7.	<p>PLANIRANO STANJE</p>	
7.1.	<p>Namjena parcele odnosno lokacije</p> <p>Namjena predmetne lokacije po PUP-u je: naselje (N), u odmaku od 100-1000 m, van cezure.</p> <p>Za sve postojeće objekte, a u skladu sa ovim Planom omogućava se rekonstrukcija objekta/objekata u postojećim gabaritima, odnosno rekonstrukcija sa nadogradnjom i/ili dogradnjom u skladu sa definisanim postojećim stanjem na terenu kao i definisanim parametrima ovog Plana.</p> <p>U okviru naselja (definisana u grafičkom prilogu 07a. „Plan namjene površina“ - PUP Opštine Kotor) moguće je realizovati sljedeće detaljne namjene u skladu sa investicionom aktivnošću korisnika prostora (stanovanje, centralne djelatnosti, mješovita namjena, turizam, školstvo i socijalna zaštita, objekti zdravstva i zdravstvene zaštite, objekte kulture, sport i rekreacija, vjerske objekte, groblja, pejzažno uređenje naselja, površine saobraćajne infrastrukture, površine ostale i komunalne infrastrukture i objekta, površine za potrebe odbrane, odnosno</p>	

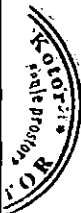



...moguće je planirati koncesiona područja na državnom zemljištu).
U skladu sa navedenim PUP-om Kotora definisana su pravila i urbanističko – tehnički uslovi za gradnju objekata u skladu sa predviđenom namjenom u naseljskim površinama /građevinskim područjima/.
Pod pojmom stambenih objekata ovim se Planom podrazumijevaju građevine namijenjene isključivo za stalno stanovanje, kako za individualno tako i za višeporodično stanovanje, a koje se po pravilu ne mogu planirati u istoj **urbanističkoj jedinici** /parceli, bloku, kvartu, zoni.../.
Na novoplaniranim površinama za stanovanje (**S**) moguće je realizovati samo stanovanje male gustine (**SMG**).
Za namjenu stanovanje, odnosno (SMG) u tekstualnom dijelu plana "**urbanistički pokazatelji**" prikazani su uslovi i urbanistički koeficijenti u zavisnosti od položaja naselja u odnosu na obalni odmak i zelene cezure. Navedeni parametri su obavezujući za sve.
Izgradnja podruma i suterena je dozvoljena. Etaže ispod kote prizemlja namijenjene isključivo smještanju neophodne infrastrukture, servisnih i pomoćnih prostorija ili garažiranju, tretiraju se kao suterenski i podrumski prostori, i ne ulaze u proračun indeksa izgrađenosti.
U suterenu se ne smiju nalaziti stambene i poslovne prostorije.
Mogući sadržaji uz objekte ekskluzivnog stanovanja su svi koje dozvoljava predmetni prostor i konfiguracija terena, a koji su u funkciji luksuznog stanovanja i odmora, rekreacije i zabave (bazeni, tereni za tenis ili neke male sportove, fontane, vodoskoci, sjenici i sl.).
Moguća je prenamjena objekta stanovanja ili njegovih dijelova u namjene koje ne ometaju osnovnu namjenu objekta.
Takođe, na ovim površinama namjene stanovanje mogu se graditi i objekti koji ne ometaju osnovnu namjenu i koje služe svakodnevnim potrebama stanovnika područja, u skladu sa Pravilnikom o bližem sadržaju i formi planskog dokumenta. U ovom slučaju primjenjuju se parametri za namjenu stanovanje (**S**).

7.2. Pravila parcelacije

Predmetnu lokaciju čini **kat. parc. 140 KO Risan I** u površini od **859 m²**.
Čl.53 Zakona o planiranju prostora i izgradnji objekata ("Službeni list CG", br. 64/17, 44/18, 63/18, 11/19, 82/20, 86/22 i 04/23) definisana je **lokacija za građenje**:
"Lokacija za građenje (u daljem tekstu: lokacija) je prostor koji se privodi namjeni, u skladu sa urbanističko - tehničkim uslovima i smjernicama utvrđenim planskim dokumentom.
Lokacija može biti jedna ili više katastarskih parcela, jedna ili više urbanističkih parcela, dio jedne ili djelovi više urbanističkih parcela određenih elaboratom parcelacije.
Lokacija mora da zadovoljava pravila parcelacije definisana planskim dokumentom.
Uslovi izgradnje na lokaciji određuju se shodno urbanističko - tehničkim uslovima, smjernicama utvrđenim planskim dokumentom i površini lokacije.
Lokacija je privedena namjeni u smislu stava 1 ovog člana, kada je objekat izgrađen u skladu urbanističko - tehničkim uslovima i smjernicama utvrđenim planskim dokumentom."

Urbanistički indeksi za namjenu stanovanje:
-indeks zauzetosti 0.35 : P= 300.65 m²
-indeks izgrađenosti 1 : P= 859 m²
- na kat. parc. 140 KO Risan I postoji objekat br.1 – porodična stambena zgrada, spratnosti 1P+P+Pn, površine (gabarit) od 115 m². Posjeduje Rješenje o odobrenju izgradnje br. 03-UP 4849/1 od 05.XII.1979.g. za stambenu zgradu spratnosti P+1.

Minimalni procenat ozelenjenosti na nivou parcele 25% - 30%.

Vertikalni gabarit
Dozvoljena spratnost je **P+1+Pk**, maksimalna visina novih objekata je dvije etaže + potkrovlje ili povučena etaža bez obzira da li su to npr. suteran + 1 etaže ili prizemlje + 1 etaže.
Vertikalni gabarit se definiše i za nadzemne i za podzemne etaže objekta. Nadzemne etaže mogu biti prizemlje, spratovi i potkrovlje, a podzemne mogu biti podrum.
Podrum (**Po**) je u potpunosti ukopani dio objekta čiji se prostor nalazi ispod poda prizemlja,

odnosno suterena. Objekat može imati više podrumskih etaža. Ukoliko je namjena podruma garažiranje, tehničke prostorije, servisne prostorije i pomoćne prostorije - ostave, njegova površina ne ulazi u obračun BRGP-a.

- Prizemlje (**P**) je prva etaža sa visinom poda jednakom ili višom od okolnog uređenog terena, tj. prva etaža iznad suterena ili podruma. Ukoliko se u prizemlju objekta ili u njegovom dijelu planira garaža i tehničke prostorije one ne ulaze u obračun BRGP-a.

Sprat je (**1 do N**) svaka etaža između prizemlja i potkrovlja/ krova.

Potkrovlje (**Pk**) može biti završna etaža. Najniža svijetla visina potkrovlja ne može biti veća od 4,0 m na mjestu gdje se građevinska linija potkrovlja i sprata poklapaju.

Završna etaža može biti i Povučena etaža (**Ps**), maksimalna 80% površine etaže ispod.

gdje je naznačena spratnost sa Pk, znači da se može koristiti i Ps.

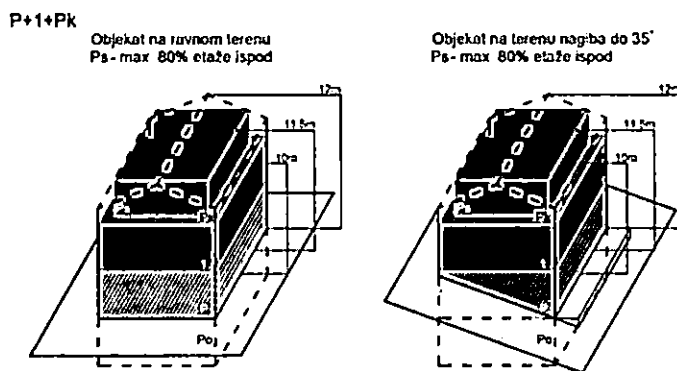

Visina etaže

Najveća visina etaže za obračun visine građevine, mjerena između gornjih kota međуетažnih konstrukcija iznosi:

- za stambene podzemne etaže-garaže i tehničke prostorije do 3.0 m;
- za hotelske podzemne etaže-garaže i tehničke prostorije do 3.5 m;
- za stambene i hotelske smještajne etaže do 3.5 m;
- za osiguranje prolaza za pristup interventnih i dostavnih vozila, visina prizemne etaže na mjestu prolaza iznosi 4.5 m.

Spratne visine mogu biti veće od navedenih visina u skladu sa specijalnom namjenom objekta ili primjena posebnih propisa, s tim što visina objekta ne može biti veća od najveće dozvoljene visine propisane u metrima i definisane ovim planom i urbanističko - tehničkim uslovima.

Uz definisanu etažnost do ukupne visine objekata, no ne i preko njegove maksimalne visine u metrima, moguća je organizacija prostora u poluetažama, gdje se iste na visinama s međusobnom visinskom razlikom gotovih podova manjom od 3,0 metara ne smatraju pojedinačnim etažama.

Horizontalni gabariti

PUP-om Kotora za užu zona UNESCO utvrđuje se maksimalna horizontalna dužina gabarita objekata na 24 m za prednju fasadu koja čini pročelje objekta. Pauza između dva objekta koji mogu biti povezani sa prizemnom etažom iznosi 8 m. Navedenu pauzu po mogućnošću koristiti za sadnju visokog zelenila.

Pauza za objekte koji se grade kaskadno (jedan iza drugog) na jednoj urbanističkoj parceli iznosi 8 m, dužina objekta nije definisana, ali ne smije da ugrožava vizuelni efekat pauze između dva objekta, prvenstveno promatrajući sa morske strane.

Kota najnižeg zaravnatog terena uz objekat može biti formirana na visini najviše 1,0 m iznad kote prirodnog terena, a svi podzidi koji se formiraju uz objekat trebaju biti riješeni tako da se prilikom uređenja građevinske parcele, kada se radi o pridržavanju padina ili savladavanju visinskih razlika terena grade kao kameni zid ili se oblažu kamenom.

Visina zida može biti do 1,0 m. Iznimno, ako to zahtijevaju terenski uslovi, a nema opasnosti od narušavanja prirodnog izgleda ambijenta može se podzid izvesti kaskadno s horizontalnim pomakom od najmanje 2,0 m i visinom pojedine kaskade do 2,0 m.

Prostori između kaskada se ozelenjavaju visokim zelenilom u minimalno 80% površine izmknute kaskade.

Na strmim terenima čiji je nagib veći od 35° u području uže zone UNESCO zabranjena je gradnja.

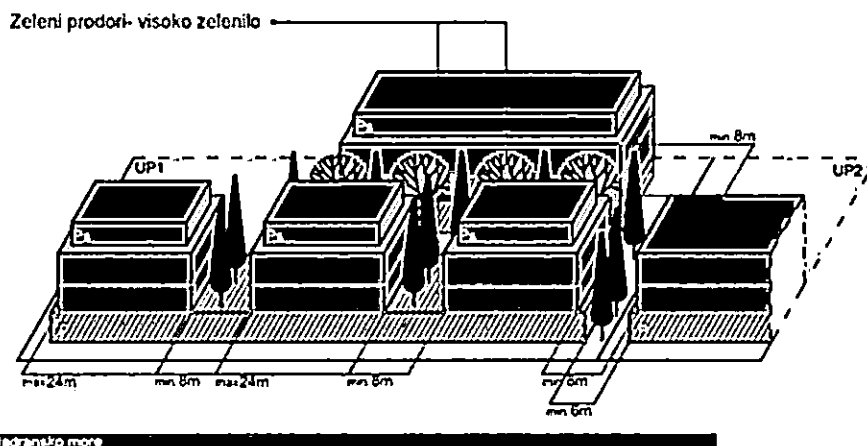

Ovim planom predviđa se minimalna veličina parcele za gradnju u naseljima od 350 m², a za dvojne objekte 600 m².

Koordinate predmetne lokacije:

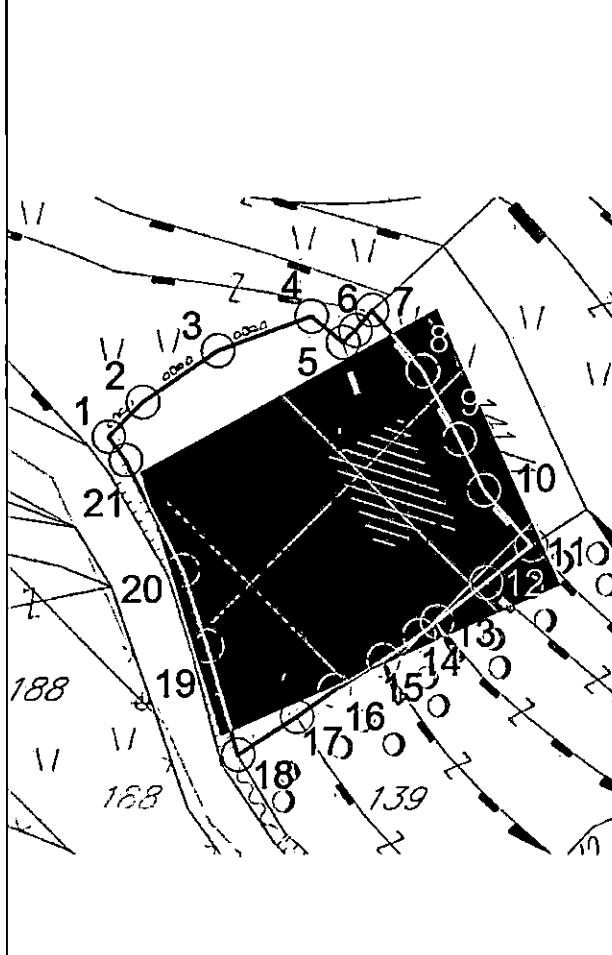

taka	U	H
1	6557751.41	4708704.92
2	6557754.54	4708708.08
3	6557761.38	4708712.7
4	6557769.93	4708715.81
5	6557772.79	4708713.45
6	6557773.93	4708714.53
7	6557775.45	4708716.35
8	6557780.07	4708710.86
9	6557783.43	4708704.69
10	6557785.67	4708700.04
11	6557790.01	4708694.99
12	6557785.87	4708691.61
13	6557781.36	4708688.1
14	6557779.74	4708686.88
15	6557776.44	4708684.64
16	6557771.97	4708681.92
17	6557768.55	4708679.53
18	6557763.2	4708676.06
19	6557760.32	4708685.93
20	6557758.15	4708692.73
21	6557752.96	4708702.81

Radi usklađivanja katastarskih parcela sa preduslovima i pravilima parcelacije definisanih PUP-om Kotora izrađuje se elaborat parcelacije.

Nakon definisanja i određivanja konačne lokacije pristupa se izradi elaborata parcelacije.

Elaboratom parcelacije utvrđuje se lokacija – **jedinica građevinskog zemljišta**.

Shodno čl.13 stav 1 tačka 2 Pravilnika o načinu izrade i sadržini tehničke dokumentacije za građenje objekta („Sl.list CG“, br. 44/18, 43/19) propisano je da tehnička dokumentacija za građenje objekta sadrži elaborat parcelacije po planskom dokumentu, ovjeren od strane Uprave za nekretnine.

7.3. Građevinska i regulaciona linija, odnos prema susjednim parcelama

PREDNJA građevinska linija je definisana u odnosu na POSTOJEĆE susjedne objekte

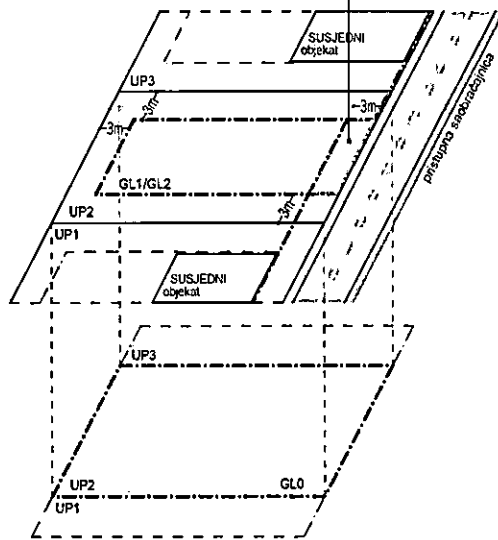

Građevinska linija je linija na (GL 1), iznad (GL 2) i ispod površine zemlje i vode (GL 0), koja predstavlja granicu do koje je moguće graditi objekat/te, čineći na taj način zonu gradnje. Odnosno, građevinska linija je linija na kojoj se može ili do koje se može graditi jedan ili više objekata. Građevinska linija koja je orijentisana prema javnoj površini mora biti prikazana grafički sa numeričkim podacima i opisana u Elaboratu parcelacije. PUP Kotora utvrđuje zadnju i bočne građevinske linije na 3 m od ivice jedinice građevinskog zemljišta – lokacije. Do ivice parcela može se graditi samo uz saglasnost susjeda. Prednja građevinska linija se

utvrđuje u skladu sa susjednim postojećim objektima ukoliko ih ima. Ukoliko nema postojećih susjednih objekata prednja građevinska linija je 3 m udaljena od linije jedinice građevinskog zemljišta. Podzemna građevinska linija (GL 0) predstavlja liniju do koje je moguće graditi podzemne djelove objekta (podzemne etaže). Iste mogu zauzimati veću površinu od gabarita objekta u nivou prizemlja, odnosno podzemna građevinska linija ka javnoj površini može se naći na regulacionoj liniji (ili u izuzetnim slučajevima prolaziti ispod infrastrukturnih objekata koje čine javne površine (ulice, trgovi, parkovske površine....), spajajući lokacije u jednu jedinicu građevinskog zemljišta. Na ostalom dijelu (bočne i zadnje građ. linije) mogu se postavljati do ivice vlasničke parcele ali ne smiju narušiti stabilnost susjednih objekata.

U okviru ovako definisane zone moguće gradnje neophodno je ispoštovati Preduslove, odnosno Određivanje prostora za gradnju.

Površina obuhvaćena erkerima, lođama i balkonima dio je bruto razvijene građevinske površine definisane planskim parametrima za tretiranu parcelu.

Erkeri, terase, balkoni i drugi istureni djelovi objekata ne mogu prelaziti građevinsku liniju, kao ni minimalna definisana odstojanja od bočnih i zadnjih ivica parcele.

Pri izračunavanju urbanističkih parametara, na urbanističkim parcelama, etaže koje služe za obezbjeđivanje potrebnog broja parking mjesta (garažiranje), tehničke prostorije, servisne prostorije, prostori komunalno infrastrukturnog opremanja, promenade, arkade, pasarele i pasaži, pjacete koji omogućavaju komunikaciju unutar kompleksa ne ulaze u ukupni BRGP kompleksa. Takođe, otvoreni (nenatkriveni) bazeni sa pripadajućom plažnom površinom na terasama, krovu i u nivou terena, krovne neprohodne terase i bašte, ne ulaze u ukupni BRGP kompleksa.

8.

PREPORUKE ZA SMANJENJE UTICAJA I ZAŠTITU OD ZEMLJOTRESA, KAO I DRUGE USLOVE ZA ZAŠTITU OD ELEMENTARNIH NEPOGODA I TEHNIČKO-TEHNOLOŠKIH I DRUGIH NESREĆA

USLOVI STABILNOSTI TERENA I KONSTRUKCIJE OBJEKATA

Prilikom izgradnje novih objekata i dogradnje postojećih u cilju obezbjeđivanje stabilnosti terena, investitor je dužan da izvrši odgovarajuće saniranje terena, ako se za to pojavi potreba. Prije izrade tehničke dokumentacije preporuka investitoru je da izradi Projekat geoloških istraživanja tla za predmetnu lokaciju i elaborat o rezultatima izvršenih geoloških istraživanja i na iste pribavi saglasnost nadležnog ministarstava. Projekat konstrukcije prilagoditi arhitektonskom rješenju uz pridržavanje važećih propisa i pravilnika: Pravilnik o opterećenju zgrada PBAB 87 („Sl. list SFRJ“ br. 11/87) i Pravilnik o tehničkim normativima za izgradnju objekata u seizmičkim područjima („Sl List SFRJ“ br. 31/81, 49/82, 21/88 i 52/90). Za potrebe proračuna koristiti podatke Hidrometeorološkog zavoda o klimatskim hidrološkim karakteristikama u zoni predmetne lokacije. Izbor fundiranja novih objekata prilagoditi zahtjevima sigurnosti, ekonomičnosti i funkcionalnosti objekata. Posebnu pažnju obratiti na propisivanje mjera antikorozivne zaštite konstrukcije, bilo da je riječ o agresivnom djelovanju

atmosfera ili podzemnih voda.

Konstrukciju novih objekata oblikovati na savremen način sa krutim tavanicama, bez miješanja sistema nošenja po spratovima, sa jednostavnim osnovama i sa jasnom seizmičkom koncepcijom.

Na osnovu sadržaja Karte seizmičke reonizacije Crne Gore, prostor koji obuhvata PUP Kotor je lociran u zoni IX stepena MCS skale. Na osnovu sadržaja "Privremene seizmološke karte za Crnu Goru" taj prostor je takođe pozicioniran u zoni IX stepena seizmičkog intenziteta. Ova karta je osnovna prateća podloga važećim Tehničkim normativima za izgradnju objekata u seizmičkim područjima na teritoriji Crne Gore i izražava očekivani maksimalni intenzitet zemljotresa u povratnom periodu vremena od 500 godina, sa vjerovatnoćom neprevazilaženja događaja u okviru 50 godina eksploatacije od 63.2 %, što je približno ekvivalentno povratnom periodu vremena od 475 godina za slučaj 10 % vjerovatnoće prevazilaženja događaja u okviru 50 godina eksploatacije objekata).

Zaštita od požara

Preventivna mjera zaštite od požara je postavljanje objekata na što većem međusobnom rastojanju kako bi se spriječilo prenošenje požara. Takođe, obavezno je planirati i obezbjediti prilaz vatrogasnih vozila objektu. Izgrađeni dijelovi predmetne lokacije moraju biti opremljeni funkcionalnom hidrantskom mrežom koja će omogućiti efikasnu zaštitu, odnosno gašenje nastalih požara. Planirani objekat mora biti pokriven spoljnom hidrantskom mrežom regulisanom na nivou kompleksa u skladu sa Pravilnikom o tehničkim normativima za hidrantsku mrežu i gašenje požara (Sl. list SFRJ br. 30/91).

Tehničkom dokumentacijom predvidjeti mjere zaštite od požara shodno propisima za ovu vrstu objekata. U cilju zaštite od elementarnih nepogoda postupiti u skladu sa Zakonom o zaštiti i spašavanju („Službeni list CG br. 13/07, 05/08, 86/09, 32/11, 54/16, 146/21 i 03/23) i Pravilnikom o mjerama zaštite od elementarnih nepogoda („Službeni list RCG“ br. 8/93) i Zakonu o zapaljivim tečnostima i gasovima („Službeni list CG“ br. 26/10 i 48/15).

Shodno članu 9 Zakona o zaštiti i zdravlju na radu („Službeni list CG“ br. 34/14, 44/18) pri izradi tehničke dokumentacije projektant u skladu sa propisima o uređenju prostora i izgradnju objekata izrađuje tehničku dokumentaciju za izgradnju objekata, namjenjene za radne i pomoćne prostorije i objekta gdje se tehnološki proces obavlja na otvorenom prostoru, dužan je da predvidi propisane mjere zaštite na radu u skladu sa tehnološkim projektim zadatkom.

9. USLOVI I MJERE ZAŠTITE ŽIVOTNE SREDINE

U slučaju da se objekat nalazi na Listama Uredbe o projektima za koje se vrši procjena uticaja na životnu sredinu („Sl. list RCG“ br. 20/07, „Službeni list CG“ br. 47/13, 53/14 i 37/18) podnosilac zahtjeva je dužan da pribavi odluku o potrebi procjene uticaja na životnu sredinu, odnosno Rješenje o davanju saglasnosti na Elaborat procjene uticaja projekta/objekta na životnu sredinu.

10. USLOVI ZA PEJZAŽNO OBLIKOVANJE

Planom se definiše obaveza povećanja sistema zelenih površina unutar urbanih područja (GUR), odnosno naselja (PUP), a zabranjuje njihovo smanjivanje, u smjeru: formiranja homogenog sistema zelenila; podizanja novih zelenih površina po određenim principima i u planiranim odnosima prema namjeni; održavanja, očuvanja i saniranja (rekonstrukcija, regeneracija i obnova postojeće vegetacije) postojećih zelenih površina.

Planom se propisuju osnovne kategorije zelenih površina unutar urbanih područja i naselja:

- zelene površine namijenjene javnom korišćenju (parkovi, trgovi i skverovi, zelenilo oko administrativnih i javnih objekata i ulično zelenilo);
- zelene površine ograničenog korišćenja (zelenilo zatvorenih blokova stambenih građevinskih prostora; zelenilo sportsko-rekreativnih površina (sportska igrališta); zelenilo predškolskih ustanova i škola; zelenilo zdravstvenih ustanova); i
- zelene površine specijalne namjene (zelenilo komunalnih objekata, zelenilo poslovnih i proizvodnih objekata, zelenilo pojedinačnih-individualnih stambenih objekata, i sl.).

Za sve navedene zelene površine, neophodno je uraditi detaljnu studiju predjela sa taksacijom zelenog fonda. Na ovako definisanim podloga raditi idejni projekat uređenja zelenila sa svim mogućim sadržajima u skladu sa Pravilnikom o bližem sadržaju i formi



	<p>planskog dokumenta.</p> <p>U izgrađenim dijelovima naselja, posebno u dijelovima koji su obuhvaćeni uslovima zaštite, treba sačuvati tradiciionalne kompaktne (koncentrisane, gušće) graditeljske strukture, ali na način da se dio preostalih neizgrađenih površina rezerviše i za otvorene i javne površine.</p> <p>Zelene površine u zoni stanovanja – Za zadovoljenje potrebnih površina za rekreaciju, potrebno je da zelenilo u okviru namjene stanovanje zajedno sa objektima prosvjete u kojem se planiraju objekti za rekreaciju iznosi 16-20 m²/stanovniku. Ovo važi za nova naselja, dok se pri rekonstrukciji postojećeg tkiva, a naročito zatvorenih stambenih blokova površina zelenila treba da iznosi 8.00 m²/stanovniku, dok aktivne rekreacione površine treba da zauzmu 3.00 m² po stanovniku.</p>
11.	<p>USLOVI I MJERE ZAŠTITE NEPOKRETNIH KULTURNIH DOBARA I NJIHOVE ZAŠTIĆENE OKOLINE</p> <p>Sastavni dio UT uslova je Rješenje o konzervatorskim uslovima za rekonstrukciju postojećeg objekta sa dogradnjom, na lokaciji koju čini kat.parc. 140 KO Risan I, br.UP/I-05-894/2022-3 od 22.02.2023.god. izdato od strane Uprave za zaštitu kulturnih dobara – Područna jedinica Kotor.</p> <p>Shodno Studiji zaštite kulturnih dobara na području opštine Kotor za predmetni prostor su predviđene sljedeće mjere:</p> <p>“Mjere IV - kultivisana obradiva imanja u okviru istorijskih naselja (Dobrota, Ljuta, Prčanj, Stoliv, Kostanjica, Morinj, Lipci, Strp, Risan, Orahovac, Muo, Škaljari)</p> <p>U gornjim zonama naselja postoje još uvijek očuvani djelovi terasastih imanja koja su dio istorijskih naselja. Očuvanje prirodnih vrijednosti pejzaža neophodno je kako bi se zaštitila izuzetna univerzalna vrijednost Zaštićenog područja;</p> <ul style="list-style-type: none"> - Očuvati i obnoviti terasasta obradiva imanja; podsticati obnovu i unaprijeđenje poljoprivrede, zaustaviti dalji proces prenamjene poljoprivrednog u građevinsko zemljište; - Očuvati i obnoviti elemente kulturnog pejzaža (međe, putevi, staze, regulacije vodotokova i sl.); - Postojeće elemente graditeljskog nasljeđa (kuće, pomoćne objekte, bunare) u okviru ove zone očuvati i obnoviti u skladu sa konzervatorskim principima i uslovima.” <p>Shodno gore navedenom utvrđeno je da nije potrebna izrada pojedinačne Procjene uticaja rekonstrukcije postojećeg objekta sa dogradnjom na lokaciji koju čini kat.parc. 140 KO Risan I, na kulturnu baštinu (HIA).</p> <p>Ukoliko se prilikom izvođenja radova, bilo gdje na teritoriji plana, naiđe na arheološke ostatke, sve radove treba obustaviti i o tome obavjetiti nadležni organ za zaštitu spomenika kulture, kako bi se preuzele sve neophodne mjere za njihovu zaštitu.</p> <p>Ovim planskim dokumentom obezbjeđuje se zaštita kulturnih dobara i njihove okoline kao integralnog dijela savremenog, društvenog, ekonomskog i urbanog razvoja na način kojim se poštuje njihov integritet i status (kulturno dobro od međunarodnog značaja), i dosljedno sprovode režim i mjere zaštite koji su propisani Zakonom o zaštiti kulturnih dobara i Zakon o zaštiti prirodnog i kulturno-istorijskog područja Kotora, a takođe u skladu sa dokumentima koji su donešeni za ovaj prostor.</p>
12.	<p>USLOVI ZA LICA SMANJENE POKRETLJIVOSTI I LICA SA INVALIDITETOM</p> <p>Tehničkom dokumentacijom obezbijediti prilaz i upotrebu objekata licima smanjene pokretljivosti u skladu sa članom 71 Zakona o planiranju prostora i izgradnji objekata i Pravilnikom o bližim uslovima i načinu prilagođavanja objekata za pristup i kretanje lica smanjene pokretljivosti lica sa invaliditetom (“Sl. list CG” broj 48/13 i 44/15).</p>
13.	<p>USLOVI ZA POSTAVLJANJE I GRADNJU POMOĆNIH OBJEKATA</p> <p>Na parcelama gdje se gradi stambeni objekat, moguća je izgradnja pomoćnih objekata. Maksimalna spratnost pomoćnih objekata koji se grade uz glavni objekat/objekte (garaža, ljetnja kuhinja, ostava...) je prizemna (P), a maksimalna visina je 3,0 m. Pomoćni objekat ne smije prelaziti predviđene građevinske linije. Maksimalna površina je do 30,0 m².</p>



14.	USLOVI ZA OBJEKTE KOJI MOGU DA UTIČU NA BEZBJEDNOST VAZDUŠNOG SAOBRAĆAJA
	/
15.	USLOVI ZA OBJEKTE KOJI MOGU DA UTIČU NA PROMJENE U VODNOM REŽIMU
	/

16.	MOGUĆNOST FAZNOG GRAĐENJA OBJEKTA
	Moguća je fazna izgradnja i treba je predvidjeti projektnom dokumentacijom.

17.	USLOVI ZA PRIKLJUČENJE NA INFRASTRUKTURU
-----	---

17.1.	Uslovi priključenja na elektroenergetsku infrastrukturu
-------	--

	Tehničku dokumentaciju u dijelu elektroenergetskih instalacija potrebno je izraditi u skladu sa planom elektroenergetske infrastrukture, važećim tehničkim propisima i normativima. Prilikom izrade tehničke dokumentacije za fazu elektroenergetske infrastrukture potrebno je poštovati regulative, standard i normative, te pribaviti saglasnost nadležnog preduzeća. Mjesto i način priključenja objekta na elektroenergetsku mrežu odrediće se nakon izrade tehničke dokumentacije stručne službe CEDIS-a.
--	---

17.2.	Uslovi priključenja na vodovodnu i kanalizacionu infrastrukturu
-------	--

	Sastavni dio uslova su uslovi za vodovod i kanalizaciju.
--	--

17.3.	Uslovi priključenja na saobraćajnu infrastrukturu
-------	--

	Predmetnoj lokaciji se pristupa sa postojeće lokalne saobraćajnice (kat.parc. 1076/1 KO Risan I – javni putevi), uz uslove nadležnog organa.
--	--

17.4.	Ostali infrastrukturni uslovi
-------	--------------------------------------

	Na sajtu http://www.ekip.me/regulativa/ nalaze se relevantni propisi u skladu sa kojim se obavlja izrada tehničke dokumentacije. Sajt na kome Agencija objavljuje podatke o postojećem stanju elektronske komunikacione infrastrukture http://ekinfrastuktura.ekip.me/ekip.me Adresa web portala http://ekinfrastuktura.ekip.me/ekip/login.jsp preko koga sve zainteresovane strane od Agencije za telekomunikacije i poštansku djelatnost mogu da zatraže otvaranje korisničkog naloga, kako bi pristupili georeferenciranoj bazi podataka elektronske komunikacione infrastrukture.
--	---

18.	POTREBA IZRADE GEODETSKIH, GEOLOŠKIH (GEOTEHNIČKIH, INŽENJERSKO-GEOLOŠKIH, HIDROGEOLOŠKIH, GEOMEHANIČKIH I SEIZMIČKIH) PODLOGA, KAO I VRŠENJA GEOTEHNIČKIH ISTRAŽNIH RADOVA I DRUGIH ISPITIVANJA
-----	---

	Prije izrade tehničke dokumentacije shodno članu 7 Zakona o geološkim istraživanjima ("Sl list RCG" br. 28/93, 27/94, 42/94, 26/07, 73/10 i 28/11) izraditi Projekat geoloških istraživanja tla za predmetnu lokaciju i Elaborat o rezultatima izvršenih geoloških istraživanja. Sve proračune seizmičke stabilnosti zasnovati na posebno izrađenim podacima mikroseizmičke rejonizacije. Područje opštine Kotor se nalazi u IX zoni seizmičkog intenziteta po MSC. Projekat konstrukcije prilagoditi arhitektonskom rješenju uz pridržavanje važećih propisa i pravilnika: Pravilnik o opterećenju zgrada PBAB 87 ("Sl.list SFRJ", br. 11/87) i Pravilnik o tehničkim normativima za izgradnju objekata visokogradnje u seizmičkim područjima ("Sl.list SFRJ", br. 31/81, 21/88 i 52/90). Za potrebe proračuna koristiti podatke Hidrometeorološkog zavoda o klimatskim i hidrološkim karakteristikama u zoni predmetne lokacije.
--	---

19.	POTREBA IZRADE URBANISTIČKOG PROJEKTA
-----	--

	/
--	---

CRNA GORA
Krajina

20.	URBANISTIČKO - TEHNIČKI USLOVI ZA ZGRADE SADRŽE I URBANISTIČKE PARAMETRE	
	Oznaka urbanističke parcele	N – S Kat.parc. 140 KO Risan I
	Površina urbanističke parcele	površina lokacije 859 m2
	Maksimalni indeks zauzetosti	0.35
	Maksimalni indeks izgrađenosti	1
	Bruto građevinska površina objekata (max BGP)	P= 859 m2 - na kat. parc. 140 KO Risan I postoji objekat br.1 spratnosti 1P+P+Pn, površine (gabarit) od 115 m2

Maksimalna spratnost objekata	P+1+Pk uz mogućnost formiranja podrumskih etaža.
Maksimalna visinska kota objekta	Za spratnost P+1+PK maksimalna visina do vijenca iznosi 10,0 metara a do sljemena objekta sa kosim krovom 12,00 metara, dok je kod objekata sa ravnim krovom maksimalna visina 11,50 metara do krajnje gornje kote atike ravnog krova. Mjerenje se vrši od najniže kote okolnog uređenog i nivelisanog terena ili trotoara uz objekat do maksimalne kote objekta prema gore navedenom.
Parametri za parkiranje odnosno garažiranje vozila	Parkiranje vozila za potrebe stambenih objekata, riješiti podzemno /podzemna etaža - garažiranje/, ili u ravni terena /otvoreno i/ili natkriveno/, a moguće je i kombinovati u zavisnosti od potrebnog broja parking mjesta i veličine parcele. Broj parking mjesta mora da zadovolji potrebe za parkiranjem korisnika, saglasno normativima. Normativi su, saglasno Pravilniku o bližem sadržaju i formi planskog dokumenta, kao i stepenu motorizacije u Kotoru, sljedeći: Stanovanje (na 1000 m2) 11 parking mjesta (lokalni uslovi: minimalno 8 pm, maksimalno 13 pm); Najmanje 5% parking mjesta treba namijeniti licima sa posebnim potrebama (u skladu sa važećim Pravilnikom).
Smjernice za oblikovanje i materijalizaciju, posebno u odnosu na ambijentalna svojstva područja	Oblikovanje objekata mora biti usklađeno sa strukturama neposrednog okruženja, u pogledu osnovnih parametara forme i principa organizovanja fizičke sredine. Prilikom oblikovanja objekata treba voditi računa o jednostavnosti proporcije i forme, prilagođenosti formi objekata topografiji terena, prilagođenosti klimatskim uslovima i upotrebi autohtonih materijala i vegetacije, odnosno treba uvažiti načela: jedinstva, ambijentalizacije i kontekstualnosti prostora. Materijalizacija objekata treba da poštuje ambijentalna svojstva područja, kroz upotrebu kako autohtonih elemenata tako i savremenih materijala, čija boja, tekstura i ostala vizuelna svojstva afirmišu ambijentalne kvalitete planiranog područja. Imajući u vidu gore navedeno za urbana naselja se utvrđuje mogućnost gradnje svih arhitektonskih stilova (voditi računa o međusobnom uklapanju arhitektonskih stilova), dok se za ruralna naselja utvrđuje obaveznost primjene tradicionalne / vernikularne arhitekture ruralnog naselja i to minimum za pročelje ("prednja/glavna fasada") planiranih objekata. Za područje uže zone UNESCO preporučuje se sljedeći parametri za fasadno oblikovanje: -Preporučene boje RAL 9001,9002,9003,9016,9018,1013,7032,7035,7047

RAL	9001	9002	9003	9016	9018	1013	7032	7035	7047
-----	------	------	------	------	------	------	------	------	------

-preporučena upotreba prirodnog kamena u svjetlijim monokromatskim tonalitetima, aplicirano minimalno 30% površine cjelokupne površine fasade objekta.

min. 30% fasade mora biti obloženo prirodnim kamenom

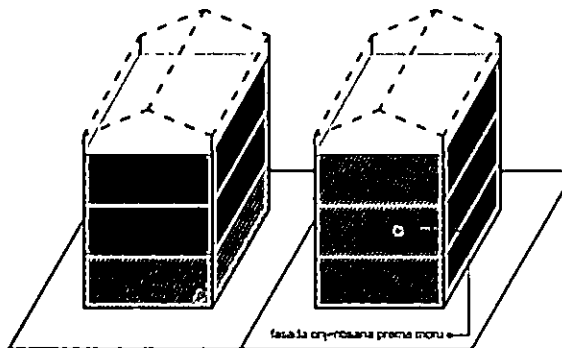

Uz cransko more

Opšti uslovi za izgradnju novih objekata

- da bi se omogućila izgradnja novih objekata i uređenje terena, prije realizacije definisane ovom Studijom lokacije, potrebno je izvršiti raščišćavanje i nivelaciju terena i komunalno opremanje zemljišta, u skladu sa datim uslovima;

- prilikom izgradnje novih objekata u cilju obezbjeđenja stabilnosti terena, potrebno je izvršiti odgovarajuće saniranje terena, ako se za to pojavi potreba;

- prilikom dalje projektantske razrade, posebnu pažnju obratiti na arhitektonsko oblikovanje, s obzirom da treba da predstavlja jedinstven i prepoznatljiv prostor, prožet različitim namjenama i funkcijama;

- likovno i oblikovno rješenje građevinskih struktura mora svojim izrazom da doprinosi opštoj slici i doživljaju ekskluzivnog primorskog mjesta, svojom reprezentativnošću i kvalitetom obrade i izrade;

- uzimajući u obzir specifičnost područja u pogledu obilnih padavina (kiše) koja u urbanim jezgrima, zbog prisutnog aerzagadenja može imati negativne uticaje, a isto tako i velikih vrućina za vrijeme ljeta, treba koristiti postojeane materijale;

- nije dozvoljeno ograđivanje parcela, već se intimnost postiže dispozicijom objekata u okviru parcele kojom se stvara unutrašnji zajednički prostor, ili zelenilom;

- do donošenja Plana generalne regulacije Crne Gore može se graditi na dijelu parcele, ako nedostajući dio parcele ne utiče na funkcionalnost i pristup objektu i uz uslov da se indeksi zauzetosti i izgrađenosti utvrđeni za urbanističku parcelu umanje za nedostajući dio parcele;

- građevinsko konstruktivne sisteme neophodno je prilagoditi na način da se mogu projektovati i izvesti intezivni zeleni krovovi koji podrazumijevaju sadnju drveća i veću pokrivenost krova zelenim površinama, a kroz izradu i reviziju projektne dokumentacije provjeriti usklađenost sa navedeni uslovima u planu, kako u pogledu stepena ozelenjenosti unutar parcele, tako i dubine supstrata i korišćenih vrsta za ozelenjavanje.

Uslovi za unapređenje energetske efikasnosti

Poboljšanje energetske efikasnosti posebno se odnosi na ugradnju ili primjenu niskoenergetskih zgrada, unaprijeđenje uređaja za klimatizaciju i pripremu tople vode, unaprijeđenje rasvjete, koncepta inteligentnih zgrada (upravljanje potrošnjom energije glavnih potrošaca s jednog centralnog mjesta). Sve nabrojane mogućnosti se u određenoj mjeri



moгу koristiti pri izgradnji objekata na priobalnom području. S obzirom da se oko 40% energije troši u zgradama, EU je uvela propise kako bi se osiguralo smanjenje ove potrošnje. Ključni dokument je Direktiva o energetskim karakteristikama zgrada 2002/91/EC (EPBD) prema kojoj sve države EU treba da poboljšaju svoje propise koje se odnose na zgrade, primjene minimalne zahtjeve u pogledu energetske efikasnosti za sve nove objekte/zgrade, kao i za postojeće zgrade čije je renoviranje u toku. Nova verzija Direktive (010/31/EU EPBD), usvojena u maju 2010. g., pojačava energetske zahtjeve Direktive iz 2002. g. Pri izgradnji novih objekata potrebno je da se bar 20% potrebne energije obezbijedi iz alternativnih izvora energije, pri čemu treba voditi računa o ambijentalnim i pejzažnim karakteristikama okruženja budućih objekata. Održivoj potrošnji energije treba dati prioritet racionalnim planiranjem potrošnje, te implementacijom mjera energetske efikasnosti u sve segmente energetskog sistema.

Energetska efikasnost je prepoznata kao ekonomičan i brz način za povećanje sigurnosti snabdijevanja energijom i za smanjenje emisija gasova staklene bašte odgovornih za klimatske promjene. Cilj sveobuhvatne uštede energije, a time i zaštite životne sredine, će stvoriti preduslove za sistemsku sanaciju i rekonstrukciju postojećih zgrada, a zatim povećanje obavezne toplotne zaštite novih objekata. Prosječne stare kuće godišnje troše 200-300 kWh/m² energije za grijanje, standardno izolovane kuće ispod 100, savremene niskoenergetske kuće oko 40, a pasivne 15 kWh/m² i manje. Energijom koja se danas potroši u prosječnoj kući, možemo zagrijati 3 - 4 niskoenergetske kuće ili 8 - 10 pasivnih kuća.

U najvećoj mjeri treba koristiti obnovljive izvore energije – sunčevo zračenje, vode, vazduha i dr. Kada su u pitanju obnovljivi izvori energije, posebno treba naglasiti potencijal korišćenja energije direktnog sunčevog zračenja. Solarne sisteme treba maksimalno primjenjivati na pozicijama koje imaju slabu upotrebnu vrijednost (krovovi, kosi tereni, mjesta za odlaganje otpada i dr.) uzimajući u obzir uticaj sjenke od susjednih objekata. Prilikom projektovanja solarnih sistema, neophodno je voditi računa o uticaju na ambijentalnu i pejzažnu sliku okruženja kako se ne bi narušila autentičnost prostora. Solarni sistemi moraju biti zaštićeni od unutrašnjih i spoljašnjih kvarova. S obzirom da prostor Boke Kotorske karakteriše veliki broj dana sa grmljavinom, neophodno je predvidjeti odgovarajuću zaštitu sistema od atmosferskih pražnjenja u skladu sa pravilnicima koji uređuju ovu oblast. Klimatski uslovi i nezasjenjenost prostora Plana omogućuju korišćenje sunčeve energije – za grijanje i osvjtljavanje prostora, grijanje vode (klasični solarni kolektori) i za proizvodnju električne energije (fotonaponski paneli). U ukupnom energetskom bilansu objekata, vrlo važnu ulogu igraju toplotni efekti sunčevog zračenja

Za poboljšanje energetske efikasnosti neophodno je koristiti direktno sunčevo zračenje kao neiscrpan izvor energije i to na sljedeće načine:

- Pasivno: za grijanje i osvjtljenje prostora;
- Aktivno: sistem kolektora za pripremu tople vode; fotonaponske ćelije za proizvodnju električne energije.

Pri projektovanju i izgradnji objekata voditi računa o:

- Orijehtaciji objekta, pri čemu staklene površine treba koncentrisati na južnoj fasadi, dok prozore na sjevernoj fasadi treba maksimalno smanjiti da se ograniče toplotni gubici;
- Pravilnom dimenzionisanju i izgradnji konzola koje predstavljaju barijeru i sprječavaju prodora sunčevih zraka ljeti (kada je Sunce visoko) čime se vrši redukcija potreba za dodatnim hlađenjem prostorije i podiže

energetska efikasnost objekta;

- Primjeni električnih roletni i zavjesa koje sprečavaju prodor toplote unutar prostorija u ljetnjim mjesecima;
- Nagibu krovnih površina koji treba da je prilagođen za postavljanje kolektora;
- Položaju objekata u odnosu na zasjenčenost, izloženost dominantnim vjetrovima;
- Oblikovanju objekata prilagođavanjem za korišćenje sunčeve energije i dr.

- Tehnologiji izrade fotonaponskih sistema;
- Podkonstruktivnim elementima za instalaciju fotonaponskih sistema, antikoroziivnoj zaštiti, normalnom i dodatnom opterećenju na osnovnu konstrukciju objekta.

Fotonaponske elemente koristiti na svim mjestima gdje je njihova primjena uobičajena i opravdana, a za značajniju proizvodnju električne energije pomoću ovih sistema, potrebno je uraditi prethodnu sveobuhvatnu analizu tehničkih, ekonomskih i ekoloških parametara. Koristiti "daylight" sisteme koji koriste optička sredstva da bi podstakli refleksiju, lomljenje svjetlosnih zraka, ili za aktivni ili pasivni prihvat svjetla.

Savremene tehnologije

Solarni krovovi

Veoma dobra mogućnost kada je u pitanju razvoj energetike opštine Kotor a i šire, je ideja kompanije Tesla, da je efikasnije da sami krovovi budu prekriveni novim solarnim pločicama umjesto da se na postojeće krovove stavljaju dodatni solarni paneli. Solarne pločice mogu imati i elemente za grijanje poput onih za grijanje stakala automobila, za topljenje snijega s krovova, kao i za stvaranje i skladištenje energije.

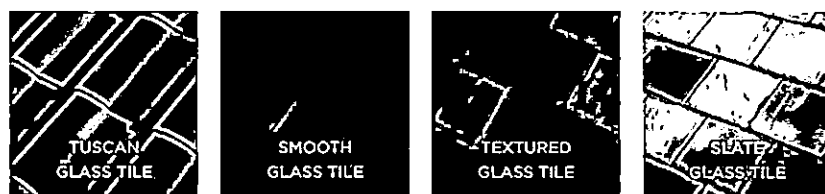

Mehanička otpornost solarnih pločica je veoma velika, dokazano je da su prilikom mehaničkog udara otpornije od klasičnih krovova od opeke, gline, drveta. U slučaju implementacije ovakve tehnologije, opština Kotor, a i cijela država bi imala efikasne ekonomske učinke, manju potrebu za uvozom električne energije, samim tim manju zavisnost od država iz regiona, manju potrebu za proizvodnjom električne energije, a kao jedna od ključnih prednosti s obzirom na globalni problem zagađenosti životne sredine, je činjenica da je to ekološki prihvatljiva energija, u čijem procesu proizvodnje nema negativnih uticaja na okolinu. S obzirom na to da je ideja da se višak proizvedene energije skladišti za korišćenje po potrebi, na taj način bi se moglo uticati na rasterećenje elektroenergetske infrastrukture, manje gubitke proizvedene energije, a samim tim i daleko veću efikasnost.

NAPOMENA: Prije podnošenja prijave za građenje objekta potrebno je regulisati imovinsko-pravne odnose.

21.	<p>DOSTAVLJENO:</p> <ul style="list-style-type: none"> - Podnosiocu zahtjeva - u spise predmeta - urbanističko - građevinskoj inspekciji - arhivi
-----	--



CRNA GORA
1944. urbanizam

22.	OBRADIVAČI URBANISTIČKO - TEHNIČKIH USLOVA:	
	SAMOSTALNA SAVJETNICA I Duška Radonić dipl.ing.arh.	SAMOSTALNA SAVJETNICA I Tijana Čađenović, dipl.prav.
23.	OVLASČENO SLUŽBENO LICE:	V.D. SEKRETARKA Jelena Franović, dipl.ing.pejz.arh.
24.	M.P. 	potpis ovlašćenog službenog lica
25.	PRILOZI - Grafički prilozi iz planskog dokumenta - Tehnički uslovi u skladu sa posebnim propisom - List nepokretnosti i kopija katastarskog plana	

RNA GORA - C
1980

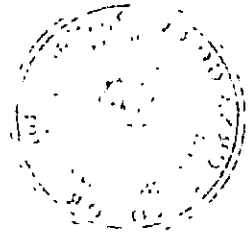



UPRAVA ZA KATASTAR
I DRŽAVNU IMOVINU

CRNA GORA

PODRUČNA JEDINICA
KOTOR

Broj: 106-919-4304/2022

Datum: 24.05.2022.

KO: RISAN I

Na osnovu člana 173 Zakona o državnom premjeru i katastru nepokretnosti ("Sl. list RCG" br. 29/07, "Sl. list CG" br. 73/10, 032/11, 040/11, 043/15, 037/17 i 17/18), postupajući po zahtjevu Sek za Urb, iz Kotora, za potrebe UT uslova izdaje se

LIST NEPOKRETNOSTI 190 - IZVOD

Podaci o parcelama									
Broj	Podbroj	Broj zgrade	Plan Skica	Datum upisa	Potes ili ulica i kućni broj	Način korišćenja Osnov sticanja	Bon. klasa	Površina m ²	Priloh
140			1 3 0		MAHALA	Dvorište NASLJEDE		500	0.00
140			1 3 0		MAHALA	Pašnjak 2. klase NASLJEDE		244	0.15
140		1	1 3 0		MAHALA	Porodična stambena zgrada NASLJEDE		115	0.00
								859	0.15

Podaci o vlasniku ili nosiocu			
Matični broj - ID broj	Naziv nosioca prava - adresa i mjesto	Osnov prava	Obim prava
1803991235018 0	KOKOTOVIĆ BOJANA RISAN BB Risan 0	Susvojina	5/48
1108953000015	ANDRIĆ JOVAN BORISAV BUL.LENJINA 85/25 Beograd	Susvojina	1/8
2104956710143	ANDRIĆ JOVAN BORISLAV BUL.MIHAILA PUPINA 85 NOVI BEOGRAD	Susvojina	1/16
1111992235063 0	KOKOTOVIĆ MILICA RISAN BB Risan 0	Susvojina	5/48
0605959230012	KOKOTOVIĆ RADE NENAD RISAN Risan	Susvojina	5/24
1907949234028	KOKOTOVIĆ RADE PETAR RISAN Risan	Susvojina	5/24
1103959715065	ANDRIĆ JOVAN VESNA ETON ST.NORTH PERTH 6006	Susvojina	1/16
0905958000017	ANDRIĆ JOVAN VESNA BUL.LENJINA 85/25 Beograd	Susvojina	1/8

Podaci o objektima i posebnim djelovima					
Broj Podbroj	Broj zgrade	Način korišćenja Osnov sticanja Sobnost	PD Godina izgradnje	Spratnost/ Sprat Površina	Prava Vlasnik ili nosilac prava Adresa, Mjesto
140	1	Porodična stambena zgrada NASLJEDE	994	1P 115	Susvojina KOKOTOVIĆ BOJANA 1/6 1803991235018 0 RISAN BB Risan 0 Susvojina KOKOTOVIĆ MILICA 1/6 1111992235063 0 RISAN BB Risan 0 Susvojina KOKOTOVIĆ RADE NENAD 1/3 0605959230012 RISAN Risan Susvojina KOKOTOVIĆ RADE PETAR 1/3 1907949234028 RISAN Risan

1. 1. 1981. g.

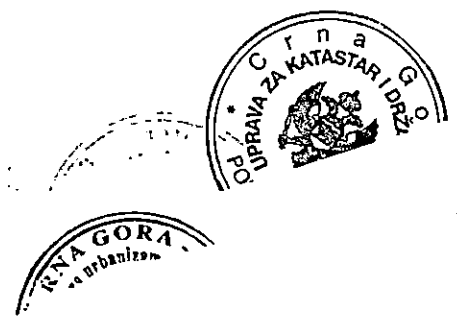

Podaci o objektima i posebnim djelovima						
Broj Podbroj	Broj zgrade	Način korišćenja Osnov sticanja Sobnost	PD Godina izgradnje	Spratnost/ Sprat Površina	Prava Vlasnik ili nosilac Adresa, Mjesto	
140	1	Nestambeni prostor NASLJEDE Dvije sobe	1	IP 46	Susvojina KOKOTOVIĆ BOJANA	1/6 1803991235018
	1				RISAN BB Risan 0 Susvojina KOKOTOVIĆ MILICA	0 1/6 1111992235063
	1				RISAN BB Risan 0 Susvojina KOKOTOVIĆ RADE NENAD	0 1/3 0605959230012
	1				RISAN Risan Susvojina KOKOTOVIĆ RADE PETAR	1/3 1907949234028
140	1	Stambeni prostor NASLJEDE	2	P 101	Susvojina KOKOTOVIĆ BOJANA	1/6 1803991235018
	1				RISAN BB Risan 0 Susvojina KOKOTOVIĆ MILICA	0 1/6 1111992235063
	1				RISAN BB Risan 0 Susvojina KOKOTOVIĆ RADE NENAD	0 1/3 0605959230012
	1				RISAN Risan Susvojina KOKOTOVIĆ RADE PETAR	1/3 1907949234028
140	1	Nestambeni prostor NASLJEDE	3	PN 91	Susvojina KOKOTOVIĆ BOJANA	1/6 1803991235018
	1				RISAN BB Risan 0 Susvojina KOKOTOVIĆ MILICA	0 1/6 1111992235063
	1				RISAN BB Risan 0 Susvojina KOKOTOVIĆ RADE NENAD	0 1/3 0605959230012
	1				RISAN Risan Susvojina KOKOTOVIĆ RADE PETAR	1/3 1907949234028
					RISAN Risan	

Podaci o teretima i ograničenjima						
Broj Podbroj	Broj zgrade	PD	Redni broj	Način korišćenja	Datum upisa Vrijeme upisa	Opis prava
140	1	2	1	Stambeni prostor	03/07/2014 0:0	Zabilježba postupka UPIS ZALOŽNOG PRAVA HIPOTEKE U UKUPNOM IZNOSU OD 232,47 EURA I TRAJE DO IZMIRENJA PORESKOG DUGA U KORIST OPŠTINE KOTOR BR. 0410-31309/13 OD 14.03.2014. GOD.

Naplata takse oslobođena na osnovu člana 82, stav 4, Zakona o planiranju prostora i izgradnji objekata ("Sl. list RCG, br. 064/17 i 044/18)



TRNA GORA

CRNA GORA

UPRAVA ZA KATASTAR I DRŽAVNU IMOVINU

PODRUČNA JEDINICA: KOTOR

Broj: 917-108-025/22

Datum: 25.05.2022.



Katastarska opština: RISANI

Broj lista nepokretnosti:

Broj plana: 3

Parcela: 140

KOPIJA PLANA

Razmjera 1: 1000

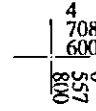
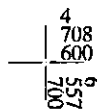
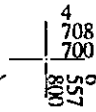
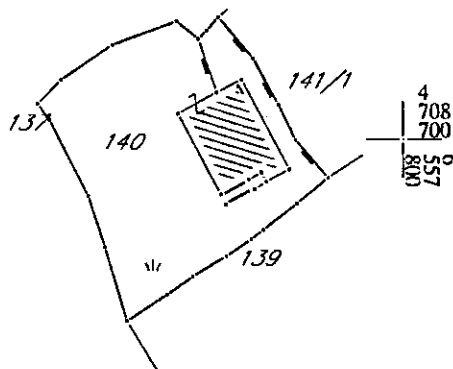
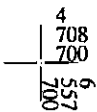
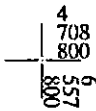
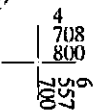
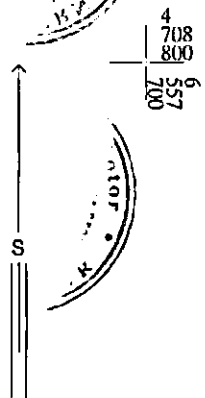

IZVOD IZ DIGITALNOG PLANA

Obradio:

Ovjerava
Službeno lice:

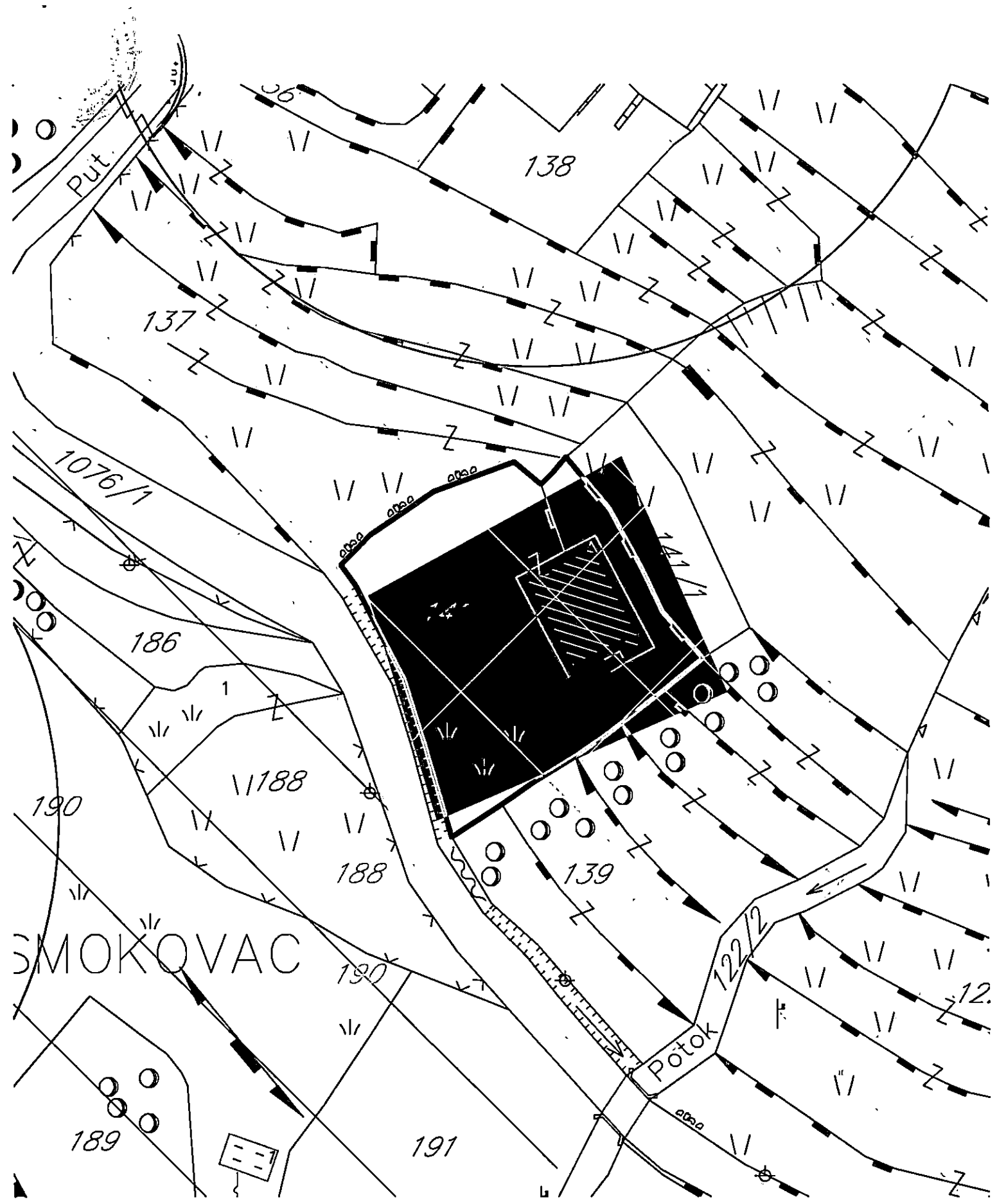

CHINA GOVERNMENT
POST OFFICE























LEGENDA

- DRŽAVNA GRANICA
- GRANICA OPŠTINE KOTOR
- GRANICA OBUHVATA PUP-a
- GRANICA MORSKOG DOBRA
- GRANICA NACIONALNOG PARKA LOVCEN
- OBALNA LINIJA
- NASELJA
- POVRŠINE ZA TURIZAM / VRSTE TURISTICKIH OBJEKATA:
 - HOTELI
 - TURISTIČKA NASELJA
 - ODMARALIŠTA I KAMPOVI
 - ETNO SELA
 - UGOSTITELJSTVO
- POVRŠINE ZA INDUSTRIJU I PROIZVODNJU
- POVRŠINE OSTALE I KOMUNALNE INFRASTRUKTURE I OBJEKATA
- POLJOPRIVREDNE OBRADIVE POVRŠINE
- DRUGE POLJOPRIVREDNE POVRŠINE
- ŠUME
- ZAŠTIĆENA PODRUČJA
- POVRŠINE ZA ZDRAVSTVENU ZAŠTITU
- SPORT I REKREACIJA
- GOLF TERENI
- PODRUČJE SPOMENIKA KULTURE
- POVRŠINA MORSKOG DOBRA
- POVRŠINA UNUTRAŠNJIH MORSKIH VODA
- POVRŠINA TERITORIJALOG MORA
- POVRŠINE KOPNENIH VODA - RIJEKE I BUJIČNI TOKOVI
- OSTALE PRIRODNE POVRŠINE
- PJEŠAČKE POVRŠINE
- STJENOVITA OBALA
- PLAŽE
- POVRŠINE ZA OBRADU, SANACIJU I SKLADIŠTENJE OTPADA
- POVRŠINE I OBJEKTI OSTALE INFRASTRUKTURE
- KONCESIONA PODRUČJA
- LEŽIŠTA MINERALNIH SIROVINA I POVRŠINE EKSPLOATACIONIH POLJA
- LINIJA ODMAKA OD 1000m PO PPPNOPCG
- POSTOJEĆA FIZIČKA STRUKTURA
- CEZURA FLEKSIBILNO
- CEZURA STROGO
- LOKACIJA ZA MARIKULTURU
- PREKOGRANIČNA SARADNJA**
 - IZMEDJU OPŠTINA
- KULTURNA DOBRA**
 - ZAŠTIĆENO PODRUČJE KOTORA (STROGI REŽIM-JEZGRO)
 - MEĐUNARODNI ZNAČAJ
 - STARI GRAD
 - CIVILNA ARHITEKTURA
 - SAKRALNA ARHITEKTURA
 - FORTIFIKACIONA ARHITEKTURA
 - ARHEOLOŠKI LOKALITETI NA KOPNU
 - ARHEOLOŠKI LOKALITETI PODMORJA
- PRIRODNA BAŠTINA**
 - NACIONALNI PARK LOVCEN
- INDIKATORI TURISTIČKIH ZONA**
 - ZONE UNUTAR ZAŠTIĆENIH CJELINA - UNESCO
 - ZONE UNUTAR PODRUČJA OD POSEBNOG PRIRODNOG I KULTURNOG ZNAČAJA
 - ZONE BEZ POSEBNE ZAŠTITE I IZGRADJENI TURISTIČKI PREDJELI
 - ZONE U RURALNIM PODRUČJIMA
 - OSTALE TURISTIČKE ZONE
- OBALNI ODMAK 100m OD OBALNE LINIJE PO PPPNOPCG**
 - 1 IZGRADJENA OBALA - ODMAK SE NE MOŽE PRIMJENITI
 - 2 MOGUĆA ADAPTACIJA ODMAKA ZBOG NASLJEDJENIH PRAVA
 - 3 MOGUĆA ADAPTACIJA UZ PRIMJENU URBANISTIČKIH KRITERIJUMA
 - 4 MOGUĆA ADAPTACIJA UZ PRIMJENU URBANISTIČKIH KRITERIJUMA I DODATNE MJERE
 - 5 MOGUĆA ADAPTACIJA ZA PROJEKTE JAVNOG INTERESA
 - 6 MOGUĆA ADAPTACIJA ZA PROJEKTE JAVNOG INTERESA UZ DODATNE MJERE
 - 7 MOGUĆA ADAPTACIJA UZ PRIORITET LEGALIZACIJE I SANACIJE
 - 8 MOGUĆA ADAPTACIJA UZ PRIORITET LEGALIZACIJE I SANACIJE TE UZ DODATNE MJERE
 - 9 BEZ ADAPTACIJE
 - 10 USLOVI ZA PROŠIRENJE ZONE ODMAKA



ELEMENTI TRANSPORTNOG SISTEMA

-  AUTOPUT
-  BRZA SAOBRAĆAJNICA
-  ALTERNATIVNA TRASA BRZE SAOBRAĆAJNICE
-  MAGISTRALNA SAOBRAĆAJNICA
-  ALTERNATIVNA MAGISTRALNA SAOBRAĆAJNICA
-  REGIONALNA SAOBRAĆAJNICA
-  LOKALNI PUT
-  ALTERNATIVNA SAOBRAĆAJNICA
-  EUROVELO 8
-  ŽIČARA
-  RASKRŠĆE PUTEVA U DVA NIVOVA
-  MOST
-  TUNEL
-  PLOVNI PUT
-  MEDJUNARODNA LUKA
-  LOKALNA LUKA
-  MARINA
-  SIDRIŠTE
-  KRUZER TERMINAL
-  TRAJEKT
-  SVJETIONIK
-  GRANIČNI POMORSKI PRELAZ
-  HELIODROM

LEGENDA AERODROMA TIVAT

- 1. PODRUČJE ZABRANJENE/STROGO OGRANIČENE GRADNJE (NEOPHODNA SAGLASNOST AGENCIJE NA TEHNIČKU DOKUMENTACIJU ZA SVE OBJEKTE KOJI SE PLANIRAJU GRADITI U OVOJ ZONI)
- 2. PODRUČJE USLOVNE GRADNJE - MOGUĆA IZGRADNJA OBJEKATA SA OGRANIČENJIMA U VISINI I POLOŽAJU SAMOG OBJEKTA (NEOPHODNA SAGLASNOST AGENCIJE NA TEHNIČKU DOKUMENTACIJU)
- 3. PODRUČJE SLOBODNE GRADNJE ZA OBJEKTE SA VISINOM DO 51.1 M M.S.L. ZABRANJENA IZGRADNJA OBJEKATA ČIJA NADMORSKA VISINA PRELAZI 51.1 M M.S.L.
- 4. PODRUČJE SLOBODNE GRADNJE ZA OBJEKTE SA VISINOM DO 51.1 M M.S.L. ZA OBJEKTE PREKO 51.1 M M.S.L. NEOPHODNA SAGLASNOST AGENCIJE NA TEHNIČKU DOKUMENTACIJU



PROSTORNO URBANISTIČKI PLAN OPŠTINE KOTOR



<p>Naručilac:</p> <div style="text-align: center;">  VLADA CRNE GORE </div>	<p>Obradivač:</p> <p style="text-align: center;"> MINISTARSTVO ODRŽIVOG RAZVOJA I TURIZMA CRNE GORE <i>IV Proleterske brigade 15, 82000 Podgorica, Crna Gora</i> </p>
<p>Rukovodilac izrade plana-odgovorni planer: „SLCG“ br. 82/18 Odluka broj: 07-6081 Cav.Dott.Arch. Mladen Krekić</p>	<p>PROSTORNO URBANISTIČKI PLAN OPŠTINE KOTOR</p>
<p>Dio planske dokumentacije: URBANIZAM</p>	
<p>Prilog: PLAN NAMJENE POVRŠINA</p>	<p>"Sl. list CG", br. 95/2020 od 17.09.2020. Odluka o donošenju: br. 07-4012 od 13.08.2020.</p>
<p>Razmjera: 1:25000 Broj priloga: 07a</p>	



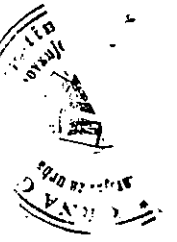

Kolor
BRANCH PRODUCTION
795
K.C. Q. 11 11 11

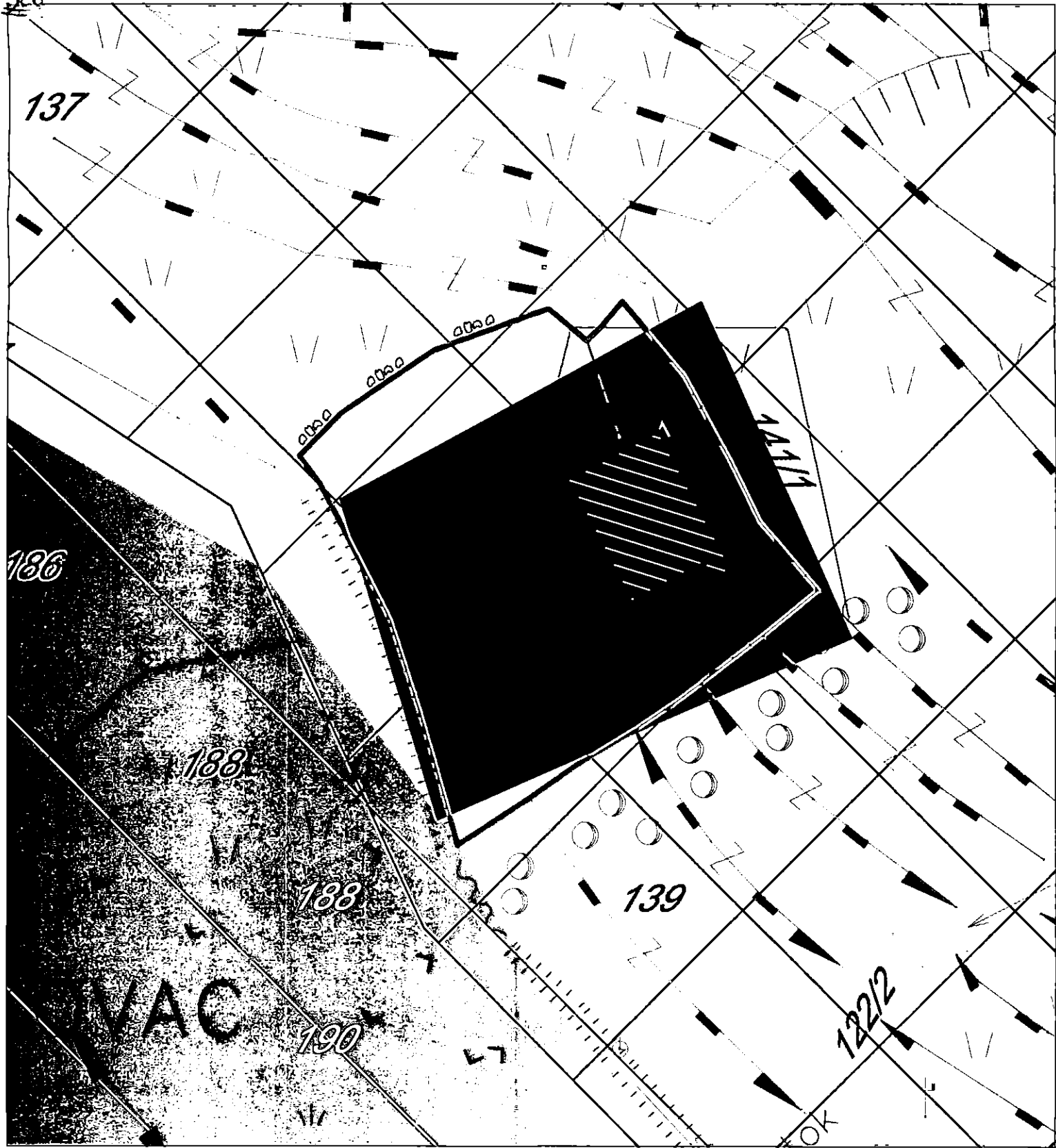

FORNAN
1914

Šifra projekta: 1:25000 Broj prijave: 08b1

SI, M.G. št. 55/2020 od 17.09.2020
Odloka o donošenju št. 07-4012 od 13.08.2020

Područje Kotora - mjesto zaštite - prijedlog za planiranje
proširenog područja

URBANIZAM

PROSTORNO URBANISTIČKI PLAN
OPŠTINE KOTOR

Riječnik: št. 02/18 D.O.L. št. 07-6081
Zav. Dr. Arh. i inženj. kraj. št. 07-6081
URBANIZAM

MINISTARSTVO ODŽIVNOG RAZVOJA
I TURIZMA CRNE GORE
U Prirodnoj zaštiti 28.10.2020. godine

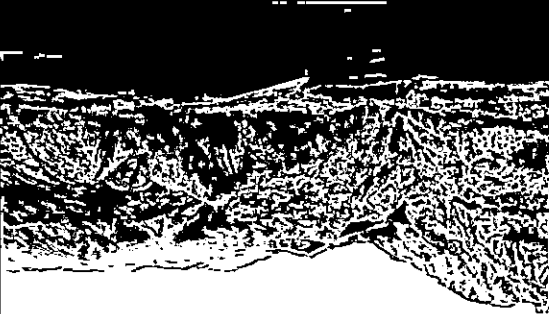

PROSTORNO URBANISTIČKI PLAN OPŠTINE KOTOR



LEGENDA

- GRAĐEVINSKO ZEMALIŠTE
- POMOŠNE ZA INDUSTRIJU I PROMISLOVU
- POMOŠNE ZA PROMET I KOMUNALNE INFRASTRUKTURE I OBLASTI
- POMOŠNE ZA GOSPODARSTVO I SAJAMSKU I PROMETNU OBLAST
- POMOŠNE I OBLASTI DRUGE INFRASTRUKTURE
- KONCEPCIJA POPULACIJE I POMOŠNE EKSPLOATACIONE POVIŠINE
- POŠTAKA FIZIČKA STRUKTURA

MJERE - LEGENDA

- Mjere I - Istorjski gradovi
- Mjere II - Istorjska naselja duž obale uključujući i legadenu obalu
- Mjere III - Djelovi naselja sa dominantnom savremenom urbanizacijom
- Mjere IV - Kulivrsana obradiva zemlja u okviru istorijskih naselja
- Mjere V - Prirodni očuvani pejzaž u granicama svjetske baštine
- Granica Opštine Kotor
- Prirodno i kulturo-istorijsko područje Kotora
- [Svjetska baština]
- Zastavljena okolna prirodna i kulturo-istorijskog područja Kotora [baština]







Crna Gora

Uprava za zaštitu kulturnih dobara

Područna jedinica Kotor

CRNA GORA
Građanski biro opštine Kotor

Adresa: Palata Drago 336 Stari Grad,
85330 Kotor, Crna Gora
tel: +382 32 325 833
e-mail: spomenici@t-com.me

Br: UP/I-05-894/2022-3

Prinljeno: 27.02.2023				
Organizaciona jedinica	Jedinstveni klasifikacioni znak	Redni broj	Prilog	Vrijednost
03-	333/22-	8050		22. februar 2023.godine

Uprava za zaštitu kulturnih dobara postupajući po zahtjevu Sekretarijata za urbanizam, građevinarstvo i prostorno planiranje, Opštine Kotor, br. 03-333/22-8050 od 27.09.2022. godine, dostavljen 28.09.2022. godine i zaveden pod brojem UP-05-894/2022-1, za izdavanje mišljenja o potrebi sprovođenja postupka izrade pojedinačne procjene uticaja rekonstrukcije postojećeg objekta sa dogradnjom, na lokaciji koju čini kat.parc. 140 KO Risan I, u obuhvatu PUP-a Opštine Kotor ("Sl.list CG" –br 95/20), na kulturnu baštinu i/ili konzervatorskih uslova za predmetnu lokaciju, saglasno članu 102 stav 2 i čl. 101 stav 2 Zakona o zaštiti kulturnih dobara ("Sl.list Crne Gore" br. 49/10, 40/11, 44/17, 18/19), te čl. 18 i čl. 46 stav 2 Zakona o upravnom postupku („Sl.list Crne Gore“ br. 56/14, 20/15, 40/16 i 37/17), donosi

RJEŠENJE

o konzervatorskim uslovima za rekonstrukciju postojećeg objekta sa dogradnjom, na lokaciji koju čini kat. parc. 140 KO Risan I, u obuhvatu PUP-a Opštine Kotor

I

- Rekonstrukcijom postojećeg objekta, koja podrazumijeva dogradnju do spratnosti P+1+Pk, predvidjeti skladan objekat, uz poštovanje osnovnih karakteristika tradicionalne arhitekture. Arhitektonsko rješenje zasnovati na tradicionalnim uzorima sa jednostavnim, purističkim i minimalističkim izrazom, bez ekspresivih formi, a sve u skladu sa prethodno sprovedenim proučavanjima tradicionalnih uzora u okviru Prirodnog i kulturno-istorijskog područja Kotora;
- Dimenzije objekta je neophodno uskladiti sa naslijeđenim mjerilom volumena tradicionalnih objekata; uskladiti proporcijske odnose između volumena, po etažama i u odnosu na njihove istaknute djelove (poslednje se posebno odnosi na rješavanje terasa i balkona, odnosno, njihovu veličinu i položaj na fasadama);
- Izbjegavati velike ispuste na fasadama, kao i formiranje dubokih lođa. Težiti formiranju jednostavne, kubične forme, po uzoru na tradicionalne bokeške kuće. Dogradnju je moguće vršiti i produžavanjem trakta objekta, tako da se dobije skladna pravougaona osnova (dužina pročelja ne smije prelaziti 24 m).
- Pri upotrebi materijala, prednost dati tradicionalnim materijalima i tehnikama gradnje, a ukoliko se koriste savremeni materijali, ne težiti kamufliranju i imitaciji, već autentičnim izrazom ostvariti kvalitetnu interpolaciju (pr. natur beton kao završna obrada fasade ili fasada malterisana malterom koji sadrži mljevenu opeku i slične obrade).

- U završnoj obradi fasade koristiti neutralne boje zagasitih i tamnih tonova (pastelne boje, boja kamena, siva), bez upotrebe jakih, vizuelno nametljivih boja i bijele boje;
- Parterno uređenje prilagoditi postojećoj konfiguraciji terena i zatečenoj količini zelenila. Ne težiti formiranju vještački stvorenog ambijenta koji bi odskakao od sveukupne ambijentalne slike predmetne mikrolokacije.



II

- Sadržaj Konzervatorskog projekta je potrebno uskladiti sa Pravilnikom o bližem sadržaju konzervatorskog projekta za sprovođenje konzervatorskih mjera na kulturnom dobru ("Sl.list Crne Gore" br. 61/18).
- Projekat urađen u skladu sa ovim uslovima, te izrađen od strane javne ustanove koju osniva Vlada, potrebno je dostaviti na prethodnu saglasnost Upravi za zaštitu kulturnih dobara.
- Ukoliko je za sprovođenje konzervatorskih mjera na nepokretnom kulturnom dobru potrebna prijava građenja, odnosno građevinska dozvola primjenjuju se i propisi o planiranju prostora i izgradnji objekata.

O b r a z l o ž e n j e

Uprava za zaštitu kulturnih dobara postupajući po zahtjevu Sekretarijata za urbanizam, građevinarstvo i prostorno planiranje, Opštine Kotor, br. 03-333/22-8050 od 27.09.2022. godine, dostavljen 28.09.2022. godine i zaveden pod brojem UP-05-894/2022-1, za izdavanje mišljenja o potrebi sprovođenja postupka izrade pojedinačne procjene uticaja rekonstrukcije postojećeg objekta sa dogradnjom, na lokaciji koju čini kat.parc. 140 KO Risan I, u obuhvatu PUP-a Opštine Kotor ("Sl.list CG" –br 95/20), na kulturnu baštinu i/ili konzervatorskih uslova za predmetnu lokaciju, konstatuje sljedeće:

Predmetna katastarska parcela se nalazi u sjevernom dijelu katastarske opštine Risan I, istočno od lokaliteta Gradina, i predstavlja integralni dio Prirodnog i kulturno-istorijskog područja Kotora upisanog na Listu svjetske baštine UNESCO-a. Prostor u okviru kojeg se nalazi predmetna parcela je Studijom zaštite kulturnih dobara na području opštine Kotor prepoznat kao *kultivisana obradiva imanja u okviru istorijskih naselja*. Na parceli se nalazi objekat površine u osnovi 115 m².

Shodno Nacrtu urbanističko – tehničkih uslova, na opisanom prostoru predviđena je rekonstrukcija postojećeg objekta sa dogradnjom, max BRGP 859 m², spratnosti P+1+Pk.

Prostor u kojem se nalazi predmetna lokacija je Studijom zaštite kulturnih dobara na području opštine Kotor prepoznat kao dio kultivisanih obradivih imanja u okviru istorijskih naselja, za koji odgovaraju **MJERE IV - kultivisana obradiva imanja u okviru istorijskih naselja**.

Uzimajući u obzir gore navedeno konstatovano je da se Urbanističko - tehnički uslovi za rekonstrukciju postojećeg objekta sa dogradnjom, na lokaciji koju čini kat. parc. 140 KO Risan I, u obuhvatu PUP-a Opštine Kotor ("Sl.list CG" –br 95/20), mogu uskladiti

sa mjerama iz Studije zaštite kulturnih dobara na području opštine Kotor uz poštovanje odgovarajućih Konzervatorskih uslova.

Shodno gore navedenom utvrđeno je da **nije potrebna** izrada pojedinačne Procjene uticaja rekonstrukcije postojećeg objekta sa dogradnjom, na lokaciji koju čini kat. parc. 140 KO Risan I, u obuhvatu PUP-a Opštine Kotor ("Sl.list CG" –br 95/20), na kulturnu baštinu (HIA) uz obavezu pribavljanja navedenih Konzervatorskih uslova. Uzimajući u obzir navedeno, a radi očuvanja i unapređenja ambijentalnih vrijednosti prostora koji čini integralni dio Prirodnog i kulturno-istorijskog područja Kotora, upisanog na Listu svjetske baštine UNESCO-a, izdaju se predmetni konzervatorski uslovi.

Sadržaj Konzervatorskog projekta je preciziran Pravilnikom o bližem sadržaju konzervatorskog projekta za sprovođenje konzervatorskih mjera na kulturnom dobru ("Sl.list Crne Gore" br. 61/18).

Projekat urađen u skladu sa ovim uslovima, te izrađen od strane javne ustanove koju osniva Vlada (član 122 Zakona o zaštiti kulturnih dobara, "Sl.list Crne Gore" br. 49/10, 40/11, 44/17, 18/19) ili pravnog lica koje ima odgovarajuću konzervatorsku licencu (član 106 Zakona o zaštiti kulturnih dobara, "Sl.list Crne Gore" br. 49/10, 40/11, 44/17, 18/19), potrebno je dostaviti na prethodnu saglasnost Upravi za zaštitu kulturnih dobara, a shodno članu 103 stav 7 Zakona o zaštiti kulturnih dobara.

Shodno izloženom, riješeno je kao u izreci.

UPUTSTVO O PRAVNOJ ZAŠTITI: Protiv ovog rješenja ima se pravo žalbe Ministarstvu kulture i medija, u roku od 15 dana od dana prijema istog, a podnosi se preko ove Uprave.

Obradila:

MSc Aleksandra Džaković, arh.

V.D. DIREKTORICE
Dr Maja Četković

Dostavljeno: - podnosiocu zahtjeva;
- u spise.





“VODOVOD I KANALIZACIJA KOTOR” d.o.o.

poštanski fah 56, Škaljari bb, Kotor, Crna Gora
tel/fax: (032) 325 214 (032) 325 353 (032) 323 071

e-mail: vodovod.kotor@t-com.me web: vodovodkotor.com

Žiro-računi: 510-179-85 (CKB) 520-14700-13 (HB) 535-5260-13 (Prva banka)

PIB: 02013312 PDV: 92/31-00535-5

Broj:

Kotor:

Na osnovu priloženih urbanističko – tehničkih uslova broj: 03-333/22-8050 od 09.03.2023. godine, (zavedenih u ovom Preduzeću pod brojem 1228 od 14.03.2023. god.) izdatih od strane „Sekretarijata za urbanizam, stanovanje i uređenje prostora” Opštine Kotor neophodnih za izradu tehničke dokumentacije za rekonstrukciju postojećeg objekta sa nadogradnjom, na lokaciji koju čini kat.parc. 140 KO Risan I, u obuhvatu PUP-a Opštine Kotor („Sl.list CG”, broj 95/20), izdaju se:

VODOVOD

1. Snabdijevanje vodom ovog područja se vrši iz rezervoara preko buster stanice. Minimalni pritisak na mjestu priključenja iznosi cca 4 bara.
2. Objekat na predmetnoj parceli ima vodovodni priključak. Projektom je potrebno predvidjeti izmještanje vodovodne šahte na granicu parcele. Maksimalni prečnik priključka koji se može odobriti je OD40(5/4”).
3. Ukoliko se predviđa hidrantska mreža i/ili sprinkler sistem za objekat, potrebno je predvidjeti rezervoar sa pumpnim postrojenjem za potrebe istih. Navedeni rezervoar i uređaji za povećanje pritiska predstavljaju dio interne instalacije. Vodovod nije odgovoran za kvalitet vode u internom rezervoaru.
4. Za vodovodni priključak potrebno je da objekat ima glavni vodomjer sa dva ventila smješten u šahtu ili zidnom ormariću. Vodomjerni šaht odnosno zidni ormarić mora biti postavljen na granicu parcele, na mjestu gdje priključni vod prelazi sa javne na privatnu parcelu. Poklopac šahta mora biti metalni, prečnika 600mm, za lako saobraćajno opterećenje, zbog toga ovaj šaht ne postavlja na parking niti kolovoz. Prilikom ugradnje glavnog i internih vodomjera ne koristiti “kugla ventile”. Za sanitarne vodomjere sa priрубnicama prečnika od DN50 (2”) i veće, koristiti kombinovane vodomjere. Glavni vodomjer mora biti dostupan ne smije biti zaključan.
5. Ukoliko objekat ima više stambenih i/ili poslovnih jedinica, za svaku jedinicu postaviti poseban vodomjer na pristupačnom mjestu (kao npr. strujomjeri). Ukoliko postoji protivpožarna mreža (hidrantska, sprinkler), za nju predvidjeti poseban vodomjer u šahtu sa glavnim vodomjerom.
6. Na priključku, prije vodomjera gledano u smjeru toka vode, potrebno je ugraditi zaštitu od povratnog toka vode (nepovratni ventil).
7. Obaveza investitora je izgradnja priključnog vodovodnog cjevovoda od mjesta priključenja do vodomjernog šahta na granici parcele i taj dio cjevovoda postaje dio javnog sistema.
8. Glavni projekat instalacija vodovoda i kanalizacije objekta, koji se dostavlja na saglasnost ovom Preduzeću, mora da sadrži detaljnu izometrijsku šemu sa jasno definisanim pozicijama svih vodomjera i prečnicima cijevi, kao i detalj vodomjernog šahta.
9. Radove na priključenju i montaži vodomjera po pravilu izvodi ovo Preduzeće.

OK
FORA - OP
1912

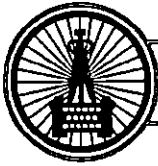

“VODOVOD I KANALIZACIJA KOTOR” d.o.o.

poštanski fah 56, Škaljari bb, Kotor, Crna Gora
tel/fax: (032) 325 214 (032) 325 353 (032) 323 071

e-mail: vodovod.kotor@t-com.me web: vodovodkotor.com

Žiro-računi: 510-179-85 (CKB) 520-14700-13 (HB) 535-5260-13 (Prva banka)

PIB: 02013312 PDV: 92/31-00535-5

KANALIZACIJA

10. Na ovom području za sada ne postoji mogućnost priključenja na javni kanalizacioni sistem pa se problem otpadnih voda mora rješavati individualno. Tom prilikom voditi računa da se vodonepropusna septička jama ili bio prečistač moraju izbaciti iz upotrebe prilikom priključenja na javni kanalizacioni sistem pa instalacije prilagoditi tako da se priključenje može izvesti što jednostavnije kada kanalizacioni sistem bude izgrađen.
11. Kanalizacioni sistem Kotora građen je kao separatan sistem, što znači da su sistemi fekalne i atmosfenske kanalizacije potpuno odvojeni i da je zabranjeno kombinovano priključenje između njih.
12. Ukoliko se u objektu predviđaju garaže, servisi, restorani, praone i drugi prostori koji ispuštaju vode sa sadržajem ulja, masti, benzina, i slično za slučaj budućeg priključenja na planirani javni kanalizacioni sistem, predvidjeti ugradnju separatora masti.

OPŠTE

13. Ukoliko se na parceli nalaze instalacije vodovoda i kanalizacije, troškovi njihovog izmještanja padaju na teret investitora. Projekat izmještanja je potrebno dostaviti ovom Preduzeću na saglasnost prije početka izvođenja radova.
14. Zaštitna zona distributivnog cjevovoda je širine po 2m sa obje strane mjereno od ose cjevovoda. To znači da se nikakvi objekti, niti građevinski radovi ne smiju izvoditi unutar zaštitnih zona. U slučaju oštećenja cjevovoda prilikom izvođenja radova, troškovi popravke padaju na teret investitora.
15. Ukoliko priključni cjevovod prelazi preko susjedne parcele, obaveza investitora/vlasnika objekta je pribavljanje ovjerene saglasnosti vlasnika te parcele.
16. Projektno tehnički uslovi važe 12 mjeseci od dana izdavanja istih.

Napomena: Pored navedenih tehničkih uslova, da bi objekat mogao biti priključen na vodovodni i kanalizacioni sistem, potrebno je da se za isti dostavi građevinska dozvola/prijava gradnje, i da su izmirene obaveze prema ovom Preduzeću.



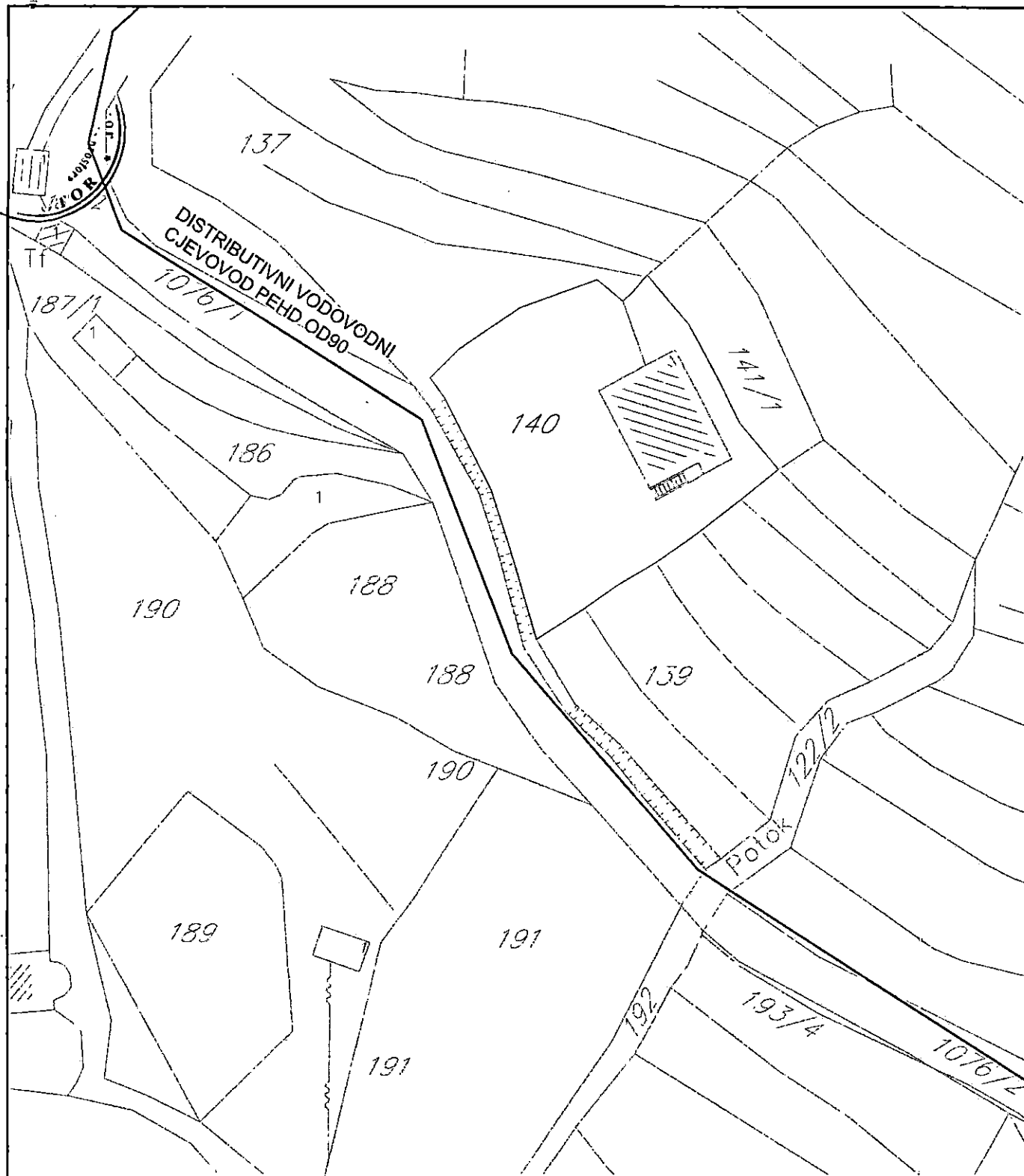

Inženjer za mapiranje i
ažuriranje GIS-a

Teodora Čavor
Čavor Teodora

Šef službe za razvoj, projektovanje
i investicije

Dragić Velemir
Dragić Velemir

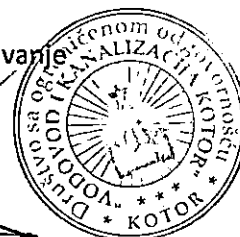

VD Izvršni Direktor

Marković Đuro
Marković Đuro

DOSTAVLJENO:

- Sekretarijatu za urbanizam, stanovanje i uređenje prostora, Opštine Kotor
- Arhivi

CHANGORA - Op
1234567890



Primitljeno: 21. 03 2023				
Organizaciona jedinica	Jedinstveni klasifikacioni znak	Redni broj	Prilog	Vrijednost
03-	333 / 22	-	8050	

Crna Gora
Opština Kotor
Sekretarijat za razvoj preduzetništva komunalne poslove i saobraćaj

Stari grad 317
85330 Kotor, Crna Gora
tel. +382(0)32 325 865
fax. +382(0)32 325 865
privreda@kotor.me
www.kotor.me

UP/I Br: 1606-341/23-519

Kotor, 15.03.2023.godine

Sekretarijat za razvoj preduzetništva, komunalne poslove i saobraćaj Opštine Kotor na osnovu člana 8. Odluke o opštinskim i nekategorisanim putevima ("Sl. list CG-opštinski propisi" br. 14/10, 003/15, 039/17, 029/20), čl. 13. Odluke o organizaciji i načinu rada lokalne uprave ("Sl.list CG"- opštinski propisi 46/19) i PUP-a Opštine Kotor („Sl. list CG“, broj 95/20), a rješavajući po zahtjevu Sekretarijata za urbanizam, stanovanje i uređenje prostora Opštine Kotor, donosi:

RJEŠENJE

Utvrđuju se **OPŠTI SAOBRAĆAJNO TEHNIČKI USLOVI** za izradu tehničke dokumentacije za rekonstrukciju postojećeg objekta sa dogradnjom, na lokaciji koju čine kat. parc. 140 KO Risan I, u obuhvatu PUP-a Opštine Kotor („Sl. list CG“ br 95/20), koji glase:

1. Svaka UP mora da ima kolski ulaz/izlaz na javnu saobraćajnu površinu;
2. Kolske ulaze/izlaze planirati iz saobraćajnice nižeg ranga;
3. Kolske ulaze/izlaze udaljiti maksimalno u odnosu na raskrnicu, pozicije pješačkih prelaza, stajališta javnog prevoza i drugih objekata koji mogu uticati na bezbjednost saobraćaja;
4. Trouglove preglednosti na mjestu priključka definisati u odnosu na rang saobraćajnice i dozvoljene brzine kretanja vozila;
5. Kolske ulaze/izlaze planirati tako da zadovoljavaju uslove prohodnosti za sva putnička vozila i mjerodavna vozila (ako je kolski ulaz u šemi turističkih autobusa, dostavnih vozila i sl.);
6. Radijuse skretanja pri ulasku/izlasku dimenzionisati prema propisanim normativima za putnička vozila ili mjerodavna vozila (turističke autobuse, dostavna vozila itd.);
7. Širinu pristupnog puta planirati u zavisnosti namjene parcele/a, planiranog sadržaja, očekivanog intenziteta kolskog i pješačkog saobraćaja i mjerodavnog vozila;
8. Broj parking mjesta mora da zadovolji potrebe za parkiranjem korisnika, saglasno normativima. Normativi su, saglasno Pravilnikom o bližem sadržaju i formi planskog dokumenta, kriterijumima namjene površina, elementima urbanističke regulacije i jedinstvenim grafičkim simbolima, kao i stepenu motorizacije u Kotoru, sljedeći:
 - Stanovanje (na 1000 m²) 11 parking mjesta (lokalni uslovi: min. 8pm, mak. 13pm);
 - Proizvodnja (na 1000 m²) 14 parking mjesta (lokalni uslovi: min. 5pm, mak. 18pm);
 - Fakulteti (na 1000 m²) 21 parking mjesto (lokalni uslovi: min. 8pm, mak. 26pm);
 - Poslovanje (na 1000 m²) 21 parking mjesto (lokalni uslovi: min. 8pm, mak. 29pm);
 - Trgovina (na 1000 m²) 43 parking mjesta (lokalni uslovi: min. 29pm, mak. 57pm);
 - Hoteli (na 1000 m²) 7 parking mjesta (lokalni uslovi: min. 5pm, mak. 14pm);
 - Restorani (na 1000 m²) 86 parking mjesta (lokalni uslovi: min. 25pm, mak. 143pm);
 - Sportske dvorane, stadioni (na 100 posjetilaca) 18 parking mjesta.

Najmanje 5% parking mjesta treba namijeniti licima sa posebnim potrebama (u skladu sa važećim Pravilnikom).

9. Parking mjesta u zavisnosti od ugla parkiranja (30°, 45°, 60°, 90°) i bočnih smetnji, dimenzionisati prema važećim normativima;
10. Vertikalnu i horizontalnu signalizaciju na mjestu priključka UP na saobraćajnicu uraditi u zavisnosti od namjene parcele/a, planiranog sadržaja i očekivanog intenziteta kolskog i pješačkog saobraćaja;
11. Za svaku UP potrebno je uraditi saobraćajno tehničku dokumentaciju priključka na javnu saobraćajnicu (grafički prikazati mjesto i način priključka) i projekat vertikalne i horizontalne signalizacije;
12. Saobraćajno tehničku dokumentaciju priključka i parkinga, uraditi saglasno standardima, normativima, preporukama i propisima koji važe u ovoj oblasti;
13. Prije početka izgradnje objekata planirati prostor, od regulacione linije prema unutrašnjosti parcele, za pranje ili uklanjanje blata sa točkova i šasije vozila kako se ne bi prilikom uključanja nanosilo po asfaltu.

Obrazloženje

Sekretarijata za urbanizam, stanovanje i uređenje prostora Opštine Kotor obratio se ovom Sekretarijatu Zahtjevom broj UP/I Br: 16-341/23-519 od 14.03.2023. godine kojim se traži da se izdaju saobraćajno tehnički uslovi za izradu tehničke dokumentacije za rekonstrukciju postojećeg objekta sa dogradnjom, na lokaciji koju čine kat. parc. 140 KO Risan I, u obuhvatu PUP-a Opštine Kotor („Sl. list CG“ br 95/20).

Uz zahtjev su priloženi Urbanističko tehnički uslovi Sekretarijata za urbanizam, stanovanje i uređenje prostora Opštine Kotor broj 03-333/22-8050 od 09.03.2023. godine.

Na osnovu gore navedenog i citiranih zakonskih propisa riješeno je kao u dispozivu.

UPUTSTVO O PRAVNOJ ZAŠTITI: Protiv ovog Rješenja može se izjaviti žalba Glavnom administratoru Opštine Kotor sa taksom od 5,00 eura na žiro račun 530-9226777-87 LAT. Žalba se predaje preko ovog organa u roku od 15 dana od dana prijema rješenja. Taksa za ovo rješenje shodno Odluci o lokalnim administrativnim taksama, naplaćena je.

OBRADIVAČ:
Vladan Barović

Ovlašćeno lice
Potpredsjednik Opštine Kotor

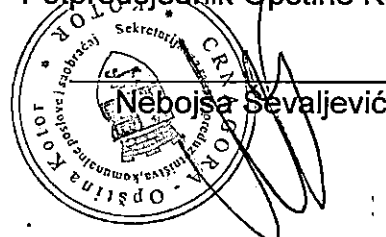

Dostavljeno:

1. Naslovu x 4
2. Sekretarijatu 16
3. Arhivi





Crna Gora
Opština Kotor
Sekretarijat za razvoj preduzetništva komunalne
poslove i saobraćaj

Stari grad 317
85330 Kotor, Crna
Gora
tel. +382(0)32 325 865
fax. +382(0)32 325
865
privreda@kotor.me
www.kotor.me

Br: 1604-319/23-518

Kotor, 15.03.2023.godine

Sekretarijat za razvoj preduzetništva, komunalne poslove i saobraćaj Opštine Kotor, na osnovu čl. 114, 115 i 117. Zakona o vodama ("Službeni list Republike Crne Gore", br. 027/07, "Službeni list Crne Gore", br. 073/10, 032/11, 047/11, 048/15, 052/16, 055/16, 002/17, 080/17, 084/18) i čl. 13. Odluke o organizaciji i načinu rada lokalne uprave ("Službeni list Crne Gore - opštinski propisi", br. 046/19), rješavajući po zahtjevu Sekretarijata za urbanizam, stanovanje i uredjenje prostora, u ime **Nenakd Kokotović** za gradnju objekta na kat par **140 K.O. Risan I**, donosi:

RJEŠENJE

Utvrđuju se vodni uslovi za izgradnju objekata na kat par **140 K.O. Risan I** koji glase:
Uraditi projekat kanalizacije tako da zadovoljava uslove iz čl. 3,4,5 Pravilnika o kvalitetu otpadnih voda i načinu njihovog ispuštana u javnu kanalizaciju ili prirodni recipijent ("Sl. list RCG" br. 45/08,9/10,26/12,52/12 i 59/13). Na ovom lokalitetu ne postoji kanalizacioni sistem.

Obrazloženje

Sekretarijat za urbanizam, stanovanje i uredjenje prostora, obratio se ovom Sekretarijatu zahtjevom zavedenim pod **UP/I br. 1604-319/23-518** od 14.03.2023. godine kojim traži da se utvrde vodni uslovi za izgradnju objekta na kat par **140 K.O. Risan I** sa ispunjenim uslovima iz dispozitiva rešenja.

Uz zahtjev je priloženo Rješenje o UT uslovima Sekretarijata za urbanizam, gradjevinarstvo i stambenokomunalne poslove Opštine Kotor **UP/I 03-333/22-850 od 09.03.2023 .** godine.

Na osnovu iznijetog i citiranih zakonskih propisa riješeno je kao u dispozitivu.

UPUTSTVO O PRAVNJ ZAŠTITI: Protiv ovog rješenja dozvoljena je žalba Glavnom administratoru Opštine Kotor u roku od 15 dana, sa dokazom o uplaćenju administrativnoj taksi u iznosu od 5,00 eura na žiro račun br. 530-9226777-87.

Žalba se podnosi neposredno ili preko ovog organa

DOSTAVLJENO:

1. INVESTITORU
2. Vodnoj knjizi
3. Arhivi

OVLAŠĆENO SLUŽBENO LICE

Budislaw Vasic

